

Кондиціонер повітря каналного типу

ІНСТРУКЦІЯ З ЕКСПЛУАТАЦІЇ ТА МОНТАЖУ

Моделей:

NCDS150AH1he
NO150AH3e

NCDS200AH1he
NO200AH3e

Важливе зауваження:





Уважно прочитайте цю інструкцію з експлуатації перед монтажем або використанням вашого нового кондиціонера повітря. Збережіть цю інструкцію для подальшого використання.

ЗАХОДИ БЕЗПЕКИ

Щоб уникнути нещасного випадку, травм людини або пошкодження майна, необхідно виконувати наступне:

Не піддавайте прилад різким перепадам температур. Різка зміна температури (наприклад, внесення пристрою з морозу в тепле приміщення) може викликати конденсацію вологи всередині пристрою та порушити його працездатність при вмиканні. Прилад повинен відстоятися в теплому приміщенні не менше ніж 1,5 години. Введення приладу в експлуатацію після транспортування проводити не раніше, ніж через 1,5 години після внесення його в приміщення.

Неправильна експлуатація у результаті невиконання інструкцій, які наведені нижче, може заподіяти шкоди або пошкодження, тяжкість яких класифікується наступним чином:

 УВАГА	УВАГА! Цей знак попереджує про можливість нещасного випадку із смертельним наслідком або тримання серйозної травми
 ОБЕРЕЖНО	ОБЕРЕЖНО! Цей знак попереджує про можливість отримання серйозної травми або пошкодження майна
	Цей символ вказує на ЗАБОРОНЕНУ дію
	Цей символ означає ОБОВ'ЯЗКОВІ дії



Важливі заходи безпеки

УВАГА!

Цей прилад може використовуватися дітьми у віці від 8 років і старше і особами з обмеженими фізичними, сенсорними або розумовими здібностями або відсутністю досвіду і знань, якщо їм було надано нагляд або інструкція щодо безпечного використання приладу і розуміння пов'язаної з цим небезпеки. Діти у віці від 3 років і менше 8 років не повинні підключати, регулювати і чистити прилад або виконувати обслуговування. Слідкуйте, щоб діти не грались з пристроєм.



Для монтажу, демонтажу та повторного встановлення, очищення внутрішніх компонентів, та проведення ремонту, звертайтеся до авторизованого дилера або фахівця. *Неправильний монтаж та поводження із пристроєм можуть призвести до протікання води, ураження електричним струмом або пожежі.*

Виконання будь-яких робіт по електричному монтажу слід довіряти тільки електрику з відповідним допуском.

Для прокладки електричних проводів зверніться до свого дилера. Ніколи не здійснюйте це самостійно.



Переконайтеся, що для кожного блоку передбачений окремий контур живлення, і що всі електричні роботи виконуються кваліфікованим персоналом з дотриманням місцевих законів і нормативних актів.

Недостатня потужність контуру або неправильний монтаж можуть призвести до ураження електричним струмом та пожеж.

Не використовуйте прилад в середовищі, що містить пари масел, таких як кулінарний жир або машинне масло.

Пари масел можуть стати причиною утворення тріщин на приладі, а також можливе ураження електричним струмом або загоряння.

Не використовуйте горючі речовини (наприклад, лак для волосся або інсектициди) поблизу ПВУ. Не використовуйте органічні розчинники, такі як розчинник для фарби, для чищення. Використання органічних розчинників може стати причиною утворення тріщин, а також можливе ураження електричним струмом або загоряння.

Перед очищенням або перевіркою приладу обов'язково зупиніть його та відключіть електроживлення.

Оскільки вентилятор обертається з високою швидкістю, це може привести до травми.



Припиніть використання приладу у разі виникнення будь-якої аномальної ситуації / несправності, витягніть вилку або відключіть блок живлення й автоматичний вимикач (*Ризик задимлення/пожежі/удару електричним струмом*):

- з'явився запах горіння
- виник аномальний шум або вібрація
- витік води з внутрішнього блоку.

Вимкніть живлення та негайно зв'яжіться з місцевим дилером для технічного обслуговування/ремонту



Не видозмінюйте даний прилад, це може призвести до ураження електричним струмом або пожежі.

Не розбирайте і не ремонтуйте блок самостійно.

Це може призвести до ураження електричним струмом або пожежі. Зверніться до свого дилера для виконання такої роботи.

Якщо на об'єкті є проблеми з електроживленням, необхідно зупинити роботи з підключення до усунення всіх проблем.

Електроживлення повинне відповідати зазначеному у специфікації (220В~50Гц, ±10% або 3ф/380В~50Гц, ±10%).

Номінали струмового захисту та уставки ПЗВ повинні бути в 1.5 рази більшими за максимально допустимий робочий струм обладнання.

Переконайтеся, що обладнання заземлено.

Підключіть дроти так, як показано на електросхемах в інструкціях або на звороті кришки або бічній панелі зовнішнього блоку.

Усі підключення повинні виконуватися відповідно до державних та локальних вимог та стандартів.

Кондиціонер повітря каналного типу

ІНСТРУКЦІЯ З ЕКСПЛУАТАЦІЇ

Моделей:

NCDS150AH1he
NO150AH3e

NCDS200AH1he
NO200AH3e

Важливе зауваження:

Уважно прочитайте цю інструкцію з експлуатації перед монтажем або використанням вашого нового кондиціонера повітря. Збережіть цю інструкцію для подальшого використання.

Конструкція кондиціонера

Конструкція кондиціонера Найменування вузлів і деталей кондиціонера

Кондиціонер складається з внутрішнього та зовнішнього блоків, з'єднаних трубопроводами. Управління кондиціонером здійснюється з пульта дистанційного керування або з панелі управління та індикації внутрішнього блоку.

- a) Внутрішній блок
- b) Зовнішній блок
- c) Пульт керування
- d) Вхід повітря
- e) Вихід повітря
- f) Повітровипускні ґрати
- g) Напрямна заслінка
- h) З'єднувальні трубопроводи
- i) Шланг для відведення конденсату
- j) Повітрязабірний отвір

• Спліт-система каналного типу

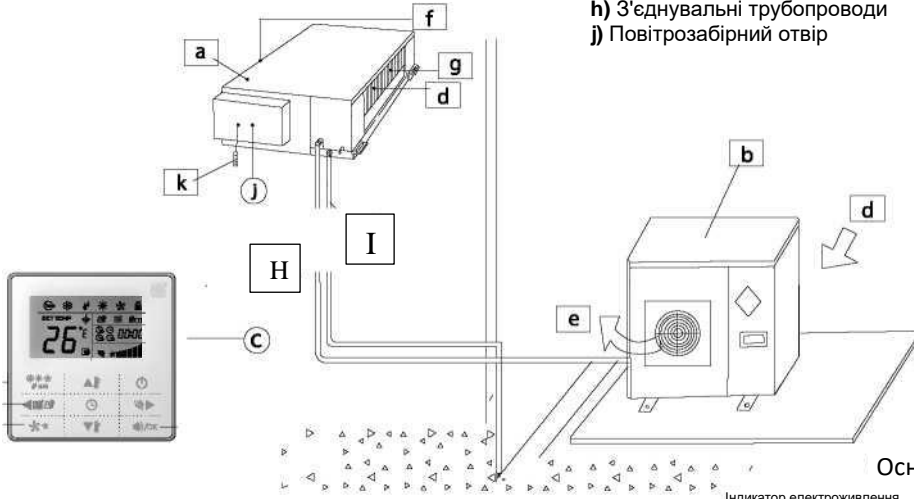

• Панель керування

Опціональна панель

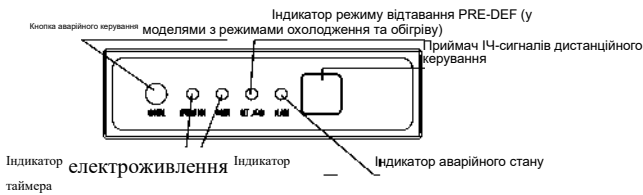

Основна панель

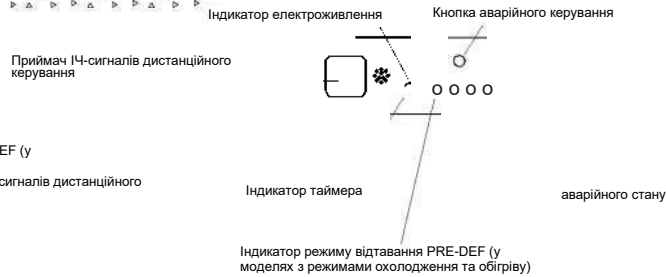

Конструкція кондиціонера

Конструкція кондиціонера

Кондиціонер складається з внутрішнього та зовнішнього блоків, з'єднаних трубопроводами. Управління кондиціонером здійснюється з пульта дистанційного керування або з панелі управління та індикації внутрішнього блоку.

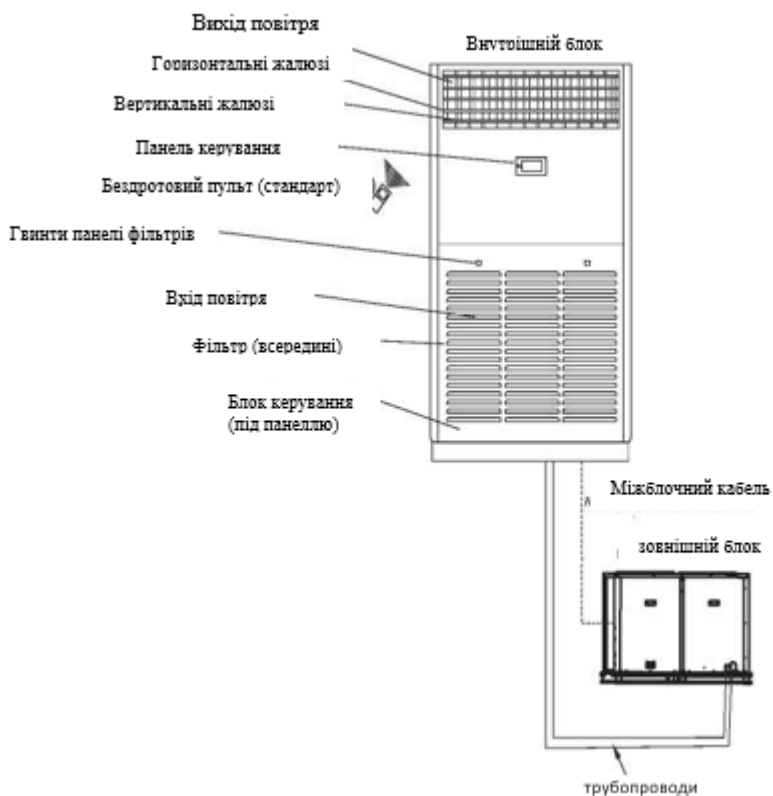

Умови експлуатації кондиціонера

Охолодження	Температура зовнішнього повітря: від 18 до 52 °C
	Температура повітря в приміщенні: 17 °C
	Відносна вологість повітря в приміщенні повинна бути не вище 80%, інакше на поверхні кондиціонера можуть утворюватися краплі конденсату. При високій вологості повітря рекомендується вибирати високу швидкість обертання вентилятора.
Обігрів (Для моделей з режимом обігріву)	Температура зовнішнього повітря: від -7 до 24 °C
	Температура повітря в приміщенні: 30 °C
Осушення	Температура зовнішнього повітря: від 17 до 52 °C
	Температура повітря у приміщенні: від 17 до 32 °C

ФУНКЦІЇ ПУЛЬТУ ДК

НАЗВИ І ФУНКЦІЇ LCD ПРОВІДНОГО ПУЛЬТА

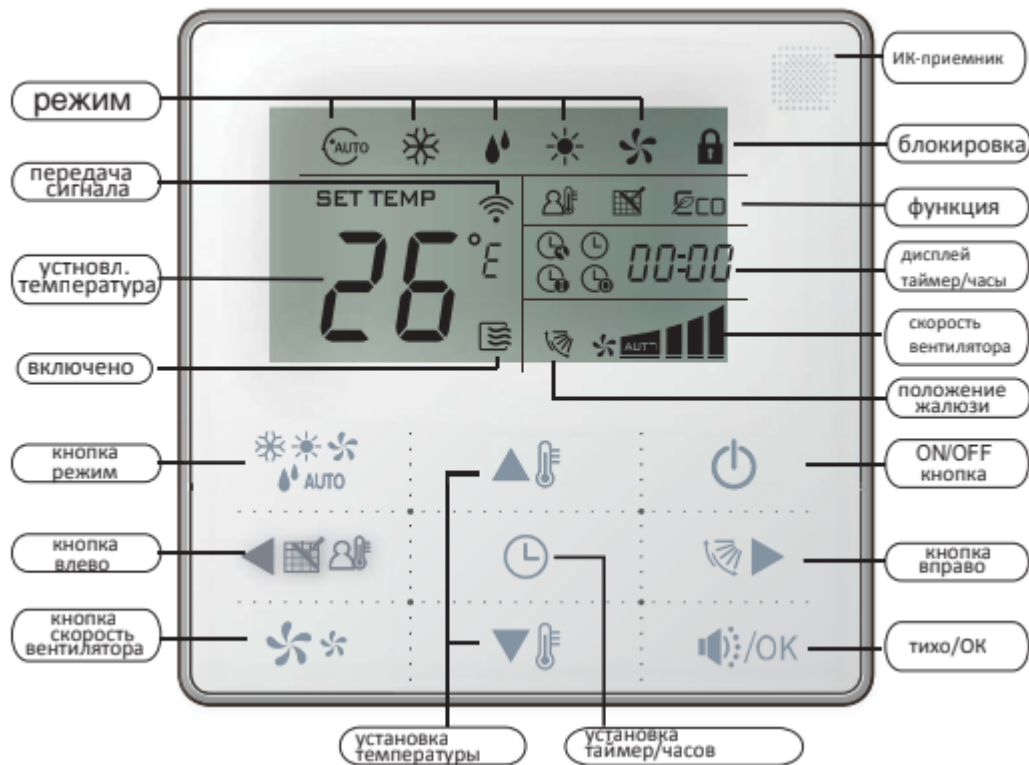

КНОПКИ



Кнопка вибору режиму:

Натисніть цю кнопку, щоб вибрати режим COOL, DRY, HEAT, FAN ONLY (функція HEAT недійсна для проводового пульта COOL ONLY).

Використовується для вибору режиму. Натисніть кнопку 1 раз, робочі режими змінюватимуться в наступному порядку:

AUTO—COOLING—DEHUMIDIFY—HEATING—FAN

Кнопка швидкості вентилятора

Натисніть цю кнопку, щоб вибрати швидкість вентилятора: AUTO, LOW, MED, HIGH. Примітка: у деяких кондиціонерів середня швидкість MED відсутня, у цьому випадку вона сприймається як висока HIGH.

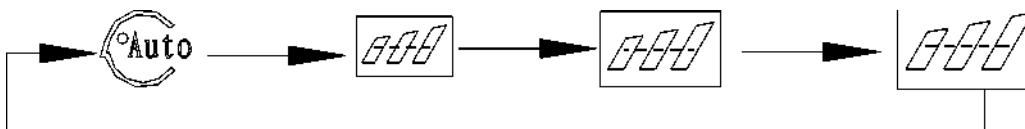

Швидкість вентилятора може бути обрана лише у режимах COOL, HEAT, FAN.

Швидкість вентилятора автоматична у режимах AUTO, DRY.

Керування кондиціонером

Кнопка ON/OFF

У режимі ВИМК. натисніть кнопку, загориться індикатор  , дотовий пульт буде переведений в режим УВИМК., одночасно відбудеться передача даних по робочому режиму, температурі, швидкості вентилятора, таймеру. Натисніть кнопку у режимі УВИМК., індикатор OPERATION згасне, одночасно відбудеться вимкнення пристрою. При налаштуванні таймера УВИМК./ВИМК. дотовий пульт скасує ці налаштування до переходу в режим ВИМК., далі згасне індикатор, відбудеться вимкнення пристрою.

Якщо необхідно увімкнути пристрій, натисніть кнопку ON/OFF, на дисплеї з'явиться індикація 

Якщо необхідно вимкнути пристрій, натисніть кнопку ON/OFF, на дисплеї зникне індикація 

Кнопка збільшення ТЕМПЕРАТУРИ

Кнопка зменшення ТЕМПЕРАТУРИ





У режимах AUTO, COOL, DRY, HEAT натисніть кнопку  або  і оберіть необхідну температуру в діапазоні від 17 до 30 градусів Цельсія.

Не можна встановити температуру у режимі FAN.

Кнопка встановлення таймера/годин





Використовується для встановлення значень таймера та/або годинника пульта.

Налаштування таймера увімкнення

- 1) Натисніть кнопку  і , на дисплеї дотового пульта з'явиться напис  , в області налаштування таймера з'являться іконки  і  . Дотовий пульт переходить у режим налаштування таймера УВИМК.
- 2) Кілька разів натисніть кнопку, час таймера збільшуватиметься з кроком 0,5 годин. По досягненню 10 годин, час щоразу збільшуватиметься на 1 годину. Максимальна уставка таймерів – 24 години.

Щоб підтвердити установки, натисніть кнопку  /OK

Налаштування таймера вимкнення

- 1) Натисніть кнопку  і , на дисплеї дотового пульта з'явиться напис  , в області налаштування таймера з'являться іконки  і  . Дотовий пульт переходить у режим налаштування таймера ВИМК.
- 2) Кілька разів натисніть кнопку, час таймера збільшуватиметься з кроком 0,5 годин. По досягненню 10 годин, час щоразу збільшуватиметься на 1 годину. Максимальна уставка таймерів – 24 години.

Щоб підтвердити установки, натисніть кнопку  /OK

Налаштування годинника

- 1) Натисніть та утримуйте  або  3 сек для встановлення годинника
 - 2) Встановіть час (години) кнопками  
 - 3) Щоб перейти до встановлення хвилин, натисніть кнопки   або  
- Встановіть хвилини кнопками  

Щоб підтвердити установки, натисніть кнопку  /OK

Кнопка тихо/OK



Працює лише в режимах COOL, HEAT, FAN. Натискання цієї кнопки змінює швидкість вентилятора на низьку.

Не працює у режимах AUTO, DRY.

Увімкнення блокування клавіатури пульта

Щоб заблокувати клавіатуру, натисніть одночасно кнопки

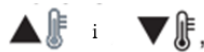

При блокуванні клавіатури на дисплеї з'явиться піктограма



Щоб розблокувати клавіатуру, натисніть одночасно кнопки

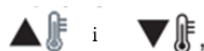

Функція нагадування про чищення фільтрів

За замовчуванням ця функція налаштована на 2500 годин, після роботи пристрою впродовж 2500 годин на дисплеї з'явиться іконка

Для скидання нагадування натиснути і утримувати протягом 3 секунд кнопку

Функція Follow Me (зчитування показань кімнатної температури з пульта)

Якщо пристрій працює в режимі AUTO, COOL, HEAT, для активації функції натисніть кнопку

Зміна режиму роботи пристрою вимикає цю функцію.

Коли функцію активовано, на дисплеї з'явиться іконка

Дані про температуру з датчика встановленого в пульті передаються на пристрій кожні 3 хвилини.

Функція SWING (лише блоки, які підтримують цю функцію)

Короткочасними натисканнями кнопки

Тривале натискання (3сек) на кнопку

з'явиться іконка

ДИСПЛЕЙ

Іконка РЕЖИМ

Відображає режим роботи.

Іконка ПЕРЕДАЧА СИГНАЛУ

Індикація передачі сигналу на пристрій лише у момент передачі сигналу.

Іконка УВІМКНЕНО

Показує чи увімкнене пристрій чи ні.

Дисплей ТАЙМЕР/ГОДИННИК

Показує поточний час (встановлений) та дані таймера

Іконка ФУНКЦІЯ

Показує додаткові функції.

Іконка ПОЛОЖЕННЯ ЖАЛЮЗІ

Працює тільки на блоках, що підтримують цю функцію.

Іконка БЛОКУВАННЯ

Дисплей ШВИДКІСТЬ ВЕНТИЛЯТОРА

Відображає статус блокування клавіатури пульта. Показує встановлену швидкість вентилятора

Керування кондиціонером

Панель керування та індикації

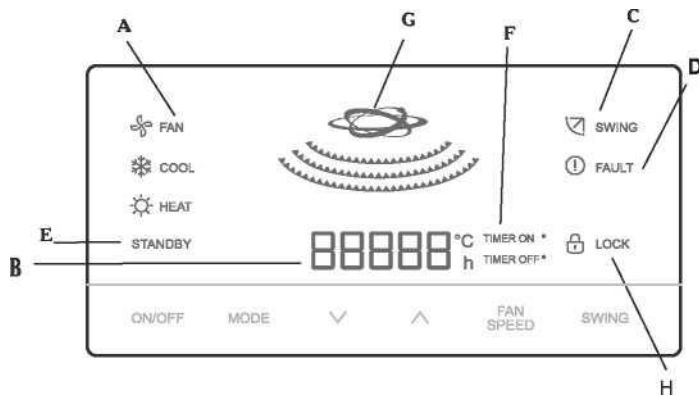

- A. Індикація режиму кондиціонера.
- B. Індикація температури та кодів помилок та установок таймера
- C. Індикація режиму SWING
- D. Індикація несправності
- E. Індикація режиму зупинки
- F. Індикація швидкості обертання вентилятора внутрішнього блоку.
- G. Індикація увімкнення кондиціонера.
- H. Індикація блокування панелі
- I. Натисніть кнопку "ON/OFF".
- J. Натискаючи кнопку "MODE", виберіть режим роботи. При цьому на дисплеї поє позначення режиму: "COOL" (ОХОЛОДЖЕННЯ) ⊥
⊥ "HEAT" (ОБІГРІВ) ⊥
⊥ "FAN" (ВЕНТИЛЯЦІЯ)
- K. Вибравши режим "COOL", "HEAT" або "FAN", натисканням кнопки "FAN SPEED" задайте швидкість обертання вентилятора внутрішнього блоку: "AUTO" (АВТОМАТИЧНИЙ ВИБІР) ⊥ "LOW" (НИЗЬКА) ⊥ "MED" (СЕРЕДНЯ) ⊥ "HIGH" (ВИСОКА). АВТОМАТИЧНИЙ ВИБІР можна запрограмувати тільки в режимах "COOL", "HEAT", "FAN" та "AUTO".
- L. Обравши режим, задайте температуру повітря в приміщенні, натискаючи кнопки "ADJUST". При кожному натисканні кнопки значення температури збільшується/зменшується на 1°C.
- S. Щоб вимкнути кондиціонер, натисніть кнопку "ON/OFF".
- T. Щоб заблокувати панель, натисніть кнопку "LOCK".

ПРИМІТКА:

1. Розморожування (тільки в кондиціонерах з режимами охолодження та обігріву)
При низькій температурі зовнішнього повітря в режимі ОБІГРІВУ на теплообміннику зовнішнього блоку утворюється іний або лід, що зменшує його ефективність. В цьому випадку вмикається режим розморожування, а вентилятор внутрішнього блоку відключається. За кілька хвилин розморожування закінчується, і режим обігріву знову вмикається.
2. Функція захисту від подачі холодного повітря в приміщення (тільки в кондиціонерах з режимами охолодження та обігріву)
Після увімкнення режиму ОБІГРІВУ вентилятор внутрішнього блоку включається із затримкою в кілька хвилин, що дає можливість тепло обміннику внутрішнього блоку погрітись. Це відбувається у таких випадках:
 - A. Увімкнення режиму ОБІГРІВУ.
 - B. При завершенні циклу розморожування.
 - V. При низькій температурі зовнішнього повітря.
3. Трихвилинна затримка вмикання
При зникненні напруги в мережі електроживлення кондиціонер відключиться і автоматично увімкнеться знову через 3 хвилини після поновлення електроживлення.

Робота з таймером:

Таймер увімкнення та таймер вимкнення керують роботою кондиціонера за встановленим значенням таймерів.

Робота з таймером увімкнення (TIME ON):

1. Натиснути кнопку TIME ON, з'явиться значок таймера на дисплеї пульта дистанційного керування, індикатор годин і хвилин блиматимуть.
2. Натиснути кнопку TIME ON знову для установки таймера.
3. Щоб змінити налаштування, використовуйте кнопки таймера увімкнення (TIME ON). Кожне натискання кнопки збільшує установку на 0,5 години, після встановлення 10 годин, кожне натискання збільшує встановлення таймера на 1 годину. Після встановлення таймера необхідно натиснути кнопку підтвердження (OK).
4. Через 0,5 секунд сигнал буде передано з пульта дистанційного керування на внутрішній блок кондиціонера.

Робота з таймером вимкнення (TIME OFF):

1. Натиснути кнопку TIME OFF, з'явиться значок таймера на дисплеї пульта дистанційного керування, індикатор годин і хвилин блиматимуть.
2. Натиснути кнопку TIME OFF знову для налаштування таймера.
3. Щоб змінити налаштування, використовуйте кнопки таймера вимкнення (TIME OFF). Кожне натискання кнопки збільшує налаштування на 0,5 години, після встановлення 10 годин, кожне натискання збільшує налаштування таймера на 1 годину. Після налаштування таймера необхідно натиснути кнопку підтвердження (OK).
4. Через 0,5 секунд сигнал буде передано з пульта дистанційного керування на внутрішній блок кондиціонера.

Одностороння робота з таймерами ввімкнення (TIME ON) та вимкнення (TIME OFF):

1. Провести налаштування таймера ввімкнення (TIME ON), згідно з пунктами 1. та 2. "Робота з таймером ввімкнення".
2. Провести налаштування таймера вимкнення (TIME OFF) згідно з пунктами 1. та 2. "Робота з таймером вимкнення".
3. У разі одночасної установки завдань таймера ввімкнення (TIME ON) та таймера вимкнення (TIME OFF), термін яких не перевищує 10 годин, робота таймера вимкнення (TIME OFF) починається через 0,5 години після початку роботи таймера ввімкнення (TIME ON).
У разі одночасної установки завдань таймера ввімкнення (TIME ON) та таймера вимкнення (TIME OFF), термін яких перевищує 10 годин, робота таймера вимкнення (TIME OFF) починається через 1 годину після початку роботи таймера ввімкнення (TIME ON).
4. Через 0,5 секунди сигнал буде переданий з пульта дистанційного керування на внутрішній блок кондиціонера.

Зміна налаштувань таймерів:

Натисніть відповідні кнопки, щоб перевстановити значення таймера ввімкнення (TIME ON) та таймера вимкнення (TIME OFF). Встановлення значення 0:00 на будь-якому з таймерів призводить до його вимкнення!

ПРИМІТКА :

Тимчасові установки таймерів ввімкнення (TIME ON) та вимкнення (TIME OFF) засновані на роботі годинника в пульті ДК. Для роботи з таймерами ввімкнення (TIME ON) та вимкнення (TIME OFF) необхідно виставити годинник на пульті ДК.

Керування кондиціонером

Пульт дистанційного керування моделі RM12

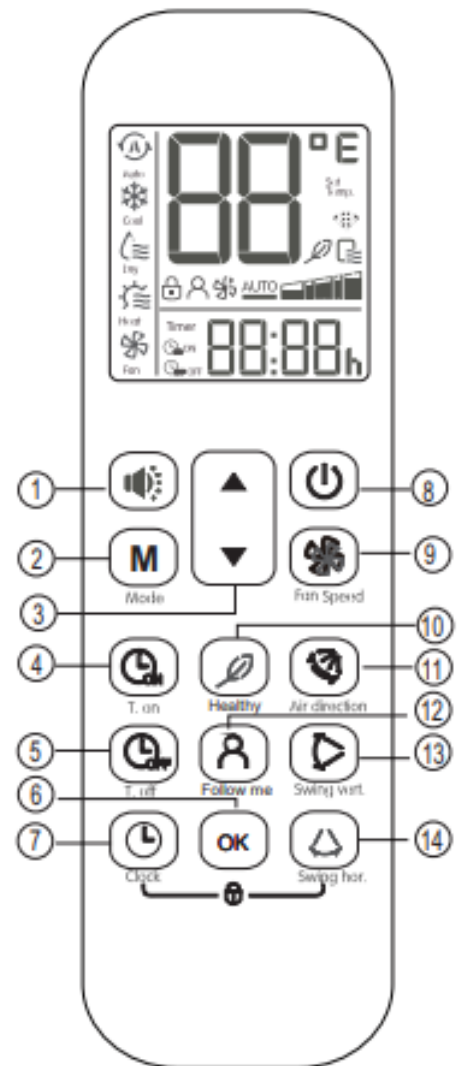

Призначення кнопок

1 MUTE

Працює лише у режимах COOL, HEAT, FAN для зниження шуму змінює швидкість вентилятора на низьку.

2 MODE

Для зміни режиму роботи змінюється в порядку: AUTO → COOL → DRY → HEAT → FAN.

3 UP ▲

Кожне натискання збільшує встановлену температуру на 1 °C до 30 °C.

DOWN ▼

Кожне натискання зменшує встановлену температуру на 1 °C до 17 °C.

Примітка: не працює в режимі FAN

4 TIMER ON

Натискання активує таймер увімкнення.

Кожне натискання збільшує час роботи таймера на 30 хв. Після 10 години збільшує на 1 годину. Для скасування таймера вибрати 0.0

5 TIMER OFF

Натискання активує таймер увімкнення.

Кожне натискання збільшує час роботи таймера на 30 хв. Після 10 години збільшує на 1 годину. Для скасування таймера вибрати 0.0

6 OK OK

Для підтвердження установок та змін

7 CLOCK

Для встановлення часу (початкове налаштування 12:00)

Примітка: натиснути CLOCK на 5 сек, значення години блимають, налаштування кнопками 3. Ще раз натиснути - блимають значення хвилин, налаштування кнопками 3.

8 ON/OFF

Для ввімкнення та вимкнення кондиціонера.

9 FAN

Для зміни швидкості вентилятора:

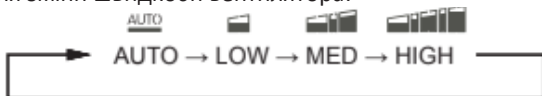

Примітка: не працює в режимах AUTO та DRY



*Тільки для 5 швидкісної версії пульта та блоку

10 HEALTHY RUNNING

кнопка зарезервована

Модель	RM12A/BGEF
Живлення	3.0В (батарейки типу R03/LR03) * 2
Відстань передачі сигналу	8 м
Робочі температури	-5°C - 60°C

Дисплей пульта

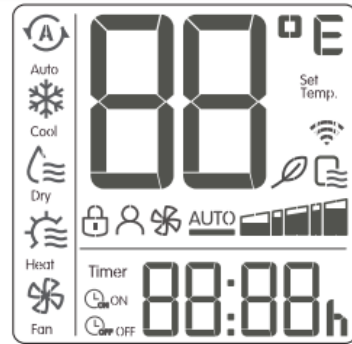

Дисплей режимів роботи



	Блимає під час передачі даних.
	Температура в приміщенні або встановлена.
	Показує увімкнений стан пульта

	Показує, що активовано TIMER ON.
	Показує, що активовано TIMER OFF.
	Годинник (години та хвилини)
	Показує, що активовано SLEEP MODE.
	Показує, що активовано Follow Me
	Показує увімкнення блокування кнопки

Дисплей швидкості

вентилятора

	Режим AUTO
	Низька швидкість.
	Середня швидкість
	Висока швидкість.

Всі індикатори наведені для прикладу і можуть відрізнятися на вашому кондиціонері.

Автоматичний режим Перевірте, чи подано е/живлення на кондиціонер. При цьому індикатор OPERATION блимає.

1. Натисніть MODE, щоб вибрати режим, вибір - AUTO.
 2. Натисніть UP/DOWN для встановлення бажаної температури, доступно 17-30C, з регулюванням через 1 градус.
 3. Натисніть ON/OFF, щоб увімкнути кондиціонер. ПРИМІТКА
1. У режимі AUTO самостійно вибирає між режимами охолодження, обігріву, вентиляції, температура встановлюється пультом.
 2. У режимі AUTO не можна змінити швидкість вентилятора.
 3. Якщо режим AUTO не є комфортним для вас, оберіть режим роботи вручну.

Режим охолодження/Нагріву/Вентиляції

Переконайтеся, що е/живлення на кондиціонер подано. При цьому індикатор OPERATION блимає.

1. Натисніть MODE, щоб вибрати режим, охолодження (COOL), обігрів (HEAT), вентиляція (FAN).
 2. Натисніть UP/DOWN для встановлення бажаної температури, доступно 17-30C, з регулюванням через 1 градус.
 3. Натисніть FAN, щоб вибрати швидкість вентилятора, вибір: авто, низька, середня або висока швидкості.
 4. Натисніть ON/OFF, щоб увімкнути кондиціонер. ПРИМІТКА
- У режимі вентиляції температура не виставляється.

Встановлення годинника

Перед використанням кондиціонера встановіть годинник. Годинник працює незалежно, включений кондиціонер чи ні. Встановлення часу.

Після встановлення батарейок у пульт натисніть та утримуйте кнопку CLOCK впродовж 3 сек. На дисплеї з'явиться 12:00 і кліматиме.

1. Кнопка TIME, натисніть її, та натискайте кнопки ▼ та ▲ для встановлення часу, кожне

натискання змінює покази швидко.

якщо утримувати кнопку натиснутою, то показання змінюватимуться на 10 хвилин.

2. Кнопка CLOCK

Коли час встановлено, натисніть цю кнопку, або зачекайте 3 секунди, щоб вийти та запам'ятати установку.

3. Зміна установки часу

Затисніть CLOCK на 3 секунди, показники часу миготітимуть. Далі керуйтеся пунктами 1 і 2.

Приблизна точність ходу годинника - 15сек/день.



Режим осушення

Переконайтеся, що електроживлення на кондиціонер подано. При цьому індикатор OPERATION блимає.

1. Натисніть MODE для вибору режиму, вибір – DRY.
2. Натисніть UP/DOWN для встановлення бажаної температури, доступно 17-30C, з регулюванням через 1 градус.
3. Натисніть ON/OFF, щоб увімкнути кондиціонер. ПРИМІТКА

У режимі осушення температура не виставляється.

Регулювання повітряного

ПОТОКУ Використовуйте кнопки  та  для регулювання повітряного потоку.

1. Зафіксувати необхідне положення

жалюзі можна за допомогою кнопки  на пульті. Кожне натискання змінює положення жалюзі на 6 градусів.

2. Для увімкнення автоматичного похитування жалюзі використовуйте кнопку  на пульті. Примітка:

При зміні режиму роботи жалюзі автоматично встановлюються у найбільш ефективне положення .

Робота з таймерами

Натисніть кнопку TIMER ON для налаштування автоматичного ввімкнення кондиціонера. Натисніть кнопку TIMER OFF для налаштування автоматичного вимкнення кондиціонера.

Налаштування автоматичного ввімкнення:

1. Натисніть TIMER ON. На пульті відобразиться  останнє (якщо було) налаштування та знак "h". Скидання старого налаштування часу виконано.
2. Натисніть TIMER ON знову, щоб встановити час ввімкнення. Кожне натискання змінює налаштування на 0,5 години після 10 годин на 1 годину. Можливе налаштування від 0,5 до 24 години.
3. Через 1 секунду після введення налаштування пульт передасть на кондиціонер дані. Ще за 1сек. значок "h" на дисплеї зникне і знову з'явиться.

Налаштування автоматичного ввімкнення:

1. Натисніть TIMER OFF. На пульті відобразиться  останнє (якщо було) налаштування та знак "h". Скидання старого налаштування часу виконано.
2. Знову натисніть TIMER OFF, щоб встановити час ввімкнення. Кожне натискання змінює налаштування на 0,5 години після 10 годин на 1 годину. Можливе налаштування від 0,5 до 24 години.
3. Через 1 секунду після введення налаштування пульт передасть на кондиціонер дані. Ще за 1сек. значок "h" на дисплеї зникне і знову з'явиться.



Увага!

Коли ви вибрали налаштування таймера, у вибраний час пульт передає сигнал кондиціонеру. Забезпечте таке положення пульта, щоб передача сигналу була безперешкодною.

Таймери увімкнення та вимкнення є таймерами абсолютного часу, тобто включають або вимикають кондиціонер через заданий час.

Приклади налаштування таймерів

Таймер увімкнення

Функція TIMER ON використовується для автоматичного увімкнення кондиціонера через заданий час.

Приклад:

Увімкнення через 6 годин

1. Натисніть TIMER ON, останнє налаштування та знак "h"

висвітляться на дисплеї пульта.

2. Натискайте TIMER ON, щоб на дисплеї відобразилося "6.0h".

3. Через 2сек на дисплеї знову з'явиться час.

Індикатор "TIMER ON (⌚ON)" нагадує, що функція увімкнена.



Таймер вимкнення

Функція TIMER OFF використовується для автоматичного вимкнення кондиціонера через заданий час.

Приклад:

Увімкнення через 10 годин

1. Натисніть TIMER OFF, останнє налаштування та знак "h"

висвітляться на дисплеї пульта.

2. Натискайте TIMER ON, щоб на дисплеї відобразилося "6.0h".

3. Через 2сек на дисплеї знову з'явиться час.

Індикатор "TIMER OFF (⌚OFF)" нагадує, що функцію увімкнено.

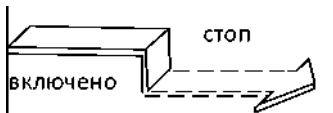

налаштування через 10

Комбінування таймерів

TIMER OFF – TIMER ON

Приклад: вимкнути кондиціонер через дві години та знову включити через 10 годин.

1. Натисніть TIMER OFF
2. Натисніть ще раз TIMER OFF для налаштування

2.0h на екрані TIMER OFF.

3. Натисніть TIMER ON

4. Ще раз натискайте TIMER ON для налаштування

10.0h на екрані TIMER ON.

5. Зачекайте 2сек., на дисплеї знову з'явиться час. Індикатори TIMER ON та TIMER OFF нагадуватимуть, що функція увімкнена.



² | стоп вкл.

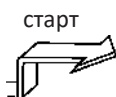

налаштування через 10 годин

2 години

TIMER ON — TIMER OFF

Приклад:

включити кондиціонер через дві години і вимкнути через 5 годин.

1. Натисніть TIMER ON
 2. Натисніть ще раз TIMER ON для налаштування 2.0h на екрані TIMER ON.
 3. Натисніть TIMER OFF
 4. Натискайте TIMER OFF ще раз для налаштування 5.0h на екрані TIMER OF.
 5. Зачекайте 2сек., на дисплеї знову з'явиться час.
- Індикатори TIMER ON та TIMER OFF нагадуватимуть, що функція увімкнена.

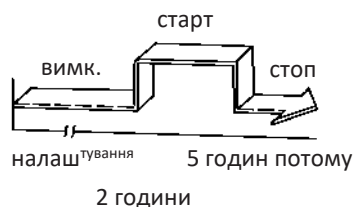

макс. відстань від пульта до кондиціонера = 8м.

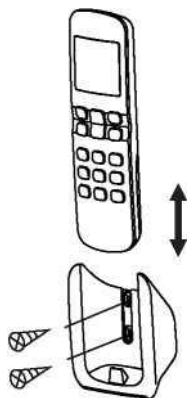

встановлення тримача пульта
встановлення пульта у тримач

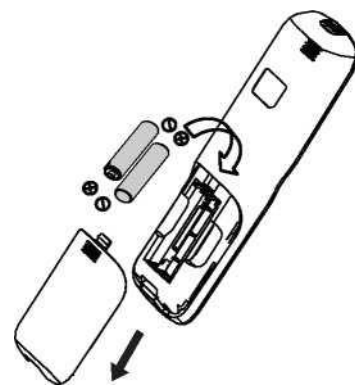

зміна батарейок у пульті

Спеціальні режими пульта

Спеціальні режими пульта наведені в таблиці 1 Спеціальні функції пульта відображаються кодами X та Y на температурному дисплеї.

Код X – клас функції, код Y – значення функції.

Встановлення функцій:

Натиснути кнопки MODE та FAN разом на 5 сек.
для входу до режиму ініціалізації.

Код X = 0, щоб змінити використовувати кнопку 3.

Після зроблених змін натиснути кнопку OK, щоб перейти до змін коду Y.

Код Y = 0, щоб змінити використання кнопки 3.

Для запису змін та виходу з режиму ініціалізації натиснути кнопку OK.

Ініціалізація спеціальних режимів пульта

Код X	Функція	Код Y	
		0	1
0	Тільки холод/тепло-холод	Тепло-холод (за замовчуванням)	Тільки холод
6	• C/F	°C (Default)	°F
9	3 швидкості/ 5 швидкостей	3 швидкості (за замовчуванням)	5 швидкостей (тільки для блоків із цією функцією)

Таблиця 1

Регулювання спрямованого потоку обробленого повітря

Регулювання напрямку потоку повітря в горизонтальній площині (регулювання вручну)

Напрямок потоку повітря вгору-вниз регулюється горизонтальними напрямними заслінками.

Регулювання напрямку потоку повітря у вертикальній площині (автоматичне регулювання)

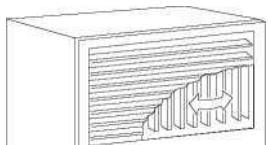

Вертикальні заслінки (поворот ліворуч-праворуч)

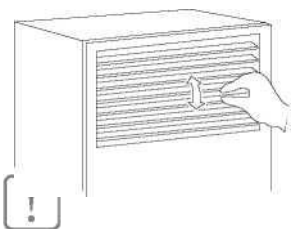

Горизонтальні заслінки (поворот вгору чи вниз)

УВАГА!

Не намагайтеся повернути вертикальні заслінки вручну! Напрямок потоку повітря ліворуч і праворуч регулюється автоматичними вертикальними жалюзіями при натисканні відповідної кнопки на пульті дистанційного керування або панелі приладу.

Догляд та обслуговування

Догляд та чищення

Внутрішній блок



ОБЕРЕЖНО!

Перед початком чищення вимкніть мережевий перемикач.

Для чищення кондиціонера користуйтеся м'якою тканиною, змоченою в розчині слабого мийного засобу. При чищенні решітки будьте обережні, щоб не зрушити напрямні заслінки.



УВАГА!

- Не лейте воду на внутрішній блок. Це може призвести до пошкодження внутрішніх елементів блоку і ураження електричним струмом.
- Не користуйтеся для чищення внутрішнього блоку розчинниками та іншими хімічно активними речовинами. Не мийте пластик виїм корпус гарячою водою.

Повітряний фільтр

Повітряний фільтр поглинає пил, який знаходиться в повітрі, тому чистіть його щотижня. Продуктивність кондиціонера значно зменшується, якщо фільтр забруднений.

Демонтаж фільтра

1. Відкрутіть гвинти на повітрязабірній решітці, візьміться за краї решітки і потягніть її нагору.
2. Візьміться за рамку повітряного фільтра та витягніть його.

Чищення повітряного фільтра

Якщо фільтр не сильно забруднений, просто очистіть його.

Якщо фільтр сильно забруднений, промийте його водою та ретельно просушіть.

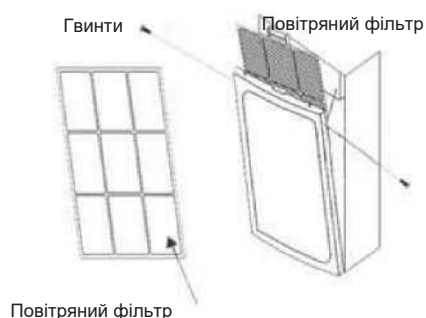

Зовнішній блок



УВАГА!

- Деякі компоненти кондиціонера мають гострі краї. Щоб уникнути порізів і саден, будьте особливо обережні при чищенні цих елементів.
- Періодично перевіряйте стан повітрязабірних і повітровипускних ґрат зовнішнього блоку і очищайте їх від сміття.

Технічне обслуговування

Увімкнення кондиціонера після тривалого зберігання

Перш ніж увімкнути кондиціонер, приберіть сторонні предмети, що загороджують повітрязабірну та повітровипускні решітки внутрішнього та зовнішнього блоку.

Зберігання кондиціонера після закінчення сезону експлуатації

- Увімкніть кондиціонер на кілька годин у режимі вентиляції. Це дозволить повністю просушити його внутрішні порожнини.
- Вимкніть кондиціонер.
- Механізми зовнішнього блоку вимагають регулярного огляду та чищення, тому зверніться у сервісний центр.

Якщо кондиціонер працює несправне, виконайте наведені нижче рекомендації. Якщо це не допоможе, зверніться до торговельного представника або у сервісний центр фірми-виробника.

- Якщо кондиціонер встановлений у приміщенні із запиленою атмосферою, повітряний фільтр слід чистити частіше.
- Якщо фільтр сильно забруднений, замініть його на новий (повітряні фільтри можна придбати окремим замовленням або купити в роздрібному продажі).



УВАГА!

Не сушіть фільтр на сонці або поблизу вогню.

5. Встановіть повітряний фільтр у вихідне положення.
6. Встановіть у вихідне положення та закрийте повітрязабірні ґрати. Підключіть кабель до клем блоку керування.

Монтаж кондиціонера

Вибір місця для монтажу:

- У режимі охолодження кондиціонер видаляє вологу з повітря, тому слід передбачити можливість прокладання шлангу для відведення конденсату.
- Щоб уникнути радіоперешкод, встановлюйте кондиціонер на відстані не менше 1 м від побутових приладів, таких як телевізор, радіоприймач і т.п.
- Потужні радіопередавачі та інші джерела високочастотних перешкод можуть спричинити порушення в роботі кондиціонера. Тому перед монтажем проконсультуйтеся з цього питання з представником торговельної організації, у якої Ви придбали кондиціонер.

- Не встановлюйте кондиціонер у зоні можливого витоку легкозаймистих газів і рідин.
- Не встановлюйте кондиціонер у зонах з високою концентрацією парів машинного мастила (майстерня, гараж), солі (на морському узбережжі) та сірчаного газу (поблизу гарячих джерел) в атмосфері. При роботі в таких умовах кондиціонер швидко виходить з ладу.

Захист від шуму та вібрації:

- Щоб уникнути підвищеного шуму та вібрації встановіть зовнішній блок на жорстку основу.
- Подбайте про те, щоб шум та гаряче повітря від зовнішнього блоку не доставляли незручності сусідам.
- Якщо агрегат сильно шумить, зверніться до представника торговельної організації, у якої Ви придбали кондиціонер.

Переміщення кондиціонера на нове місце: Для переміщення кондиціонера на нове місце зверніться до представника торговельної організації, у якої Ви придбали кондиціонер, оскільки це пов'язано з видаленням холодоагенту з системи, вакуумуванням холодильного контуру та проведенням інших спеціальних операцій.

Усунення несправностей

Несправності та їх можливі причини:

Несправність	Можлива причина	Дії
Кондиціонер не працює	Перебої в електроживленні	Зачекайте, доки відновиться електроживлення
	Вилка нещільно вставлена в розетку	Щільно вставте вилку в розетку
	Перегорів плавкий запобіжник	Замініть плавкий запобіжник
	Розрядилися елементи живлення пульта дистанційного керування	Замініть елементи живлення
	Задано час увімкнення кондиціонера за таймером	Зачекайте, поки кондиціонер увімкнеться за таймером, або скасуйте налаштування таймера
Недостатня холодо- чи теплопродуктивність	Задано занадто високу або дуже низьку температуру повітря в приміщенні	Правильно встановіть температуру повітря
	Повітряний фільтр забитий пилом	Очистіть повітряний фільтр
	Сторонні предмети загороджують повітрязабірну або повітровипускную решітку зовнішнього блоку	Видаліть сторонні предмети
Кондиціонер працює, але не охолоджує та не обігріває приміщення	Діє трихвилинна затримка включення компресора	Трохи зачекайте
	Неправильно задана температура повітря	Видаліть сторонні предмети, потім увімкніть кондиціонер
	Неправильно задана температура повітря	Правильно встановіть температуру
Якщо кондиціонер працює несправно, негайно вимкніть електроживлення. З питань усунення несправності зверніться до торгового представництва фірми-виробника, назвіть модель кондиціонера, умови експлуатації та несправність		



ОБЕРЕЖНО!

Якщо виявлено такі несправності, негайно вимкніть кондиціонер і вийміть вилку з розетки.

- Індикатори блимають із частотою 5 разів на секунду. Ви відключили і через 2-3 хвилини знову включили електроживлення, але індикатори продовжують блимати.
- Ненадійно виконуються команди задані з пульта дистанційного керування або за допомогою кнопки аварійного керування.
- Часто перегорає плавкий запобіжник або вимикається автоматичний вимикач.
- Усередину кондиціонера потрапили сторонні предмети чи вода.
- Інші порушення у роботі кондиціонера.

Внутрішні блоки каналного типу

Код помилки	Значення
Всі LED блимають 5Гц	Втрата нейтралі (нуль)
LED Timer блимає 5Гц	Помилка датчика Т повітря (Т1)
LED Operation блимає 5Гц	Помилка датчик Т випарника (Т2)
LED DEF/FAN блимає 5Гц	Несправність датчика Т конденсації
LED ALARM блимає 5Гц	Перевищення рівня конденсату у піддоні (резерв)
LED Timer + LED Operation блимає 5Гц	Збій читання контрольної суми EEPROM

Внутрішні блоки колонного типу

Код помилки	Значення
E0	Збій читання контрольної суми EEPROM
E1	Помилка датчика Т повітря (Т1)
E2	Помилка датчик Т випарника (Т2)
P1	Захист від заморожування випарника (охолодження)
P2	Захист від високої Т конденсації (обігрів)

Зовнішні блоки

Значення	LED1	LED2
Захист контролю фаз	•	☆★
Помилка міжблочного зв'язку	•	☆☆★
Помилка датчика Т конденсації	•	☆☆☆★
Помилка датчика Т вулиці	•	☆☆☆☆★
Захист по Р низьке	○	☆★
Спрацював захист по Р низьке 3 рази за 1 годину	☆	☆★
Захист по Р високому, захист по Т нагнітання	○	☆☆★
Перевантаження компресора(ів) по струму	○	☆☆☆★
Захист по Т конденсації	○	☆☆☆☆★

Примітка

- світиться
- не світиться
- ^ блимає швидко (5Гц)
- ^ блимає повільно (2Гц)

Усунення несправностей у пульті дистанційного керування Перед тим, як звернутися до сервісного центру або до фахівця з ремонту, виконайте наступні рекомендації.

Неможливо змінити налаштування		
Несправність	Можлива причина	Дії
Неможливо змінити швидкість обертання вентилятора.	На дисплеї відображається напис "АУТО" (АВТОМАТИЧНИЙ РЕЖИМ РОБОТИ).	В автоматичному режимі кондиціонер автоматично вибирає швидкість обертання вентилятора.
	На дисплеї з'явиться напис "DRY".	У режимі осушення кондиціонер автоматично вибирає швидкість обертання вентилятора. Вручну вибрати швидкість обертання вентилятора можна тільки в режимах ОХОЛОДЖЕННЯ, ВЕНТИЛЯЦІЯ та ОБІГРІВ.

На дисплеї пульта не відображається піктограма передачі команд дистанційного керування на внутрішній блок		
Несправність	Можлива причина	Дії
При натисканні кнопки ON/OFF (ВВІМК/ВИМК) команда ДК не передається на внутрішній блок	Розрядилися елементи живлення пульта дистанційного керування.	Команда не передається через відсутність електроживлення пульта дистанційного керування. Замініть батарейки.

На дисплеї не відображається значення температури		
Несправність	Можлива причина	Дії
На дисплеї не відображається значення заданої температури.	На дисплеї відображається напис FAN ONLY (ВЕНТИЛЯЦІЯ).	У режимі вентиляції задати температуру повітря не можна.

З дисплея зникають значки		
Несправність	Можлива причина	Дії
Після закінчення заданого часу роботи за таймером дисплей згас.	Кондиціонер вимкнувся за таймером.	Після закінчення заданого часу роботи за таймером кондиціонер вимикається.
Після закінчення заданого часу роботи по таймеру з дисплея зник напис TIMER ON.	Кондиціонер увімкнувся за таймером.	Після заданого часу за таймером кондиціонер автоматично вмикається, і на панелі керування загоряється відповідний індикатор.

Відсутній звуковий сигнал, що підтверджує прийом команди ДК		
Несправність	Можлива причина	Дії
При натисканні кнопки ON/OFF (ВКЛ/ВІДКЛ) пульта дистанційного керування у внутрішньому блоці не лунає звуковий сигнал, який підтверджує прийом	При натисканні кнопки ІЧ-випромінювач пульта дистанційного керування не був направлений на приймач сигналів внутрішнього блоку.	Направте ІЧ-випромінювач пульта дистанційного керування на приймач сигналів внутрішнього блоку і двічі натисніть кнопку ON/OFF
Не працюють кнопки дистанційного керування.	Необхідне перезавантаження	Натисніть кнопку RESET

Трихвилинна затримка ввімкнення

При зникненні напруги в мережі електроживлення кондиціонер вимкнеться і ввімкнеться знову автоматично через 3 хвилини після відновлення електроживлення.

Ця функція захищає кондиціонер від пошкодження (тільки в кондиціонерах з режимом обігріву).

- *Функція захисту від подачі холодного повітря в приміщенні.* Після включення режима обігріву вентилятор внутрішнього блоку вмикається із затримкою 5 хвилин, що дає можливість теплообміннику внутрішнього блоку прогрітися (при цьому загоряється індикатор PRE-DEF. (ПОПЕРЕДНИЙ ПІДІГРІВ – РОЗМОРОЖУВАННЯ)).
- *Регулювання температури повітря.* Коли температура повітря в приміщенні досягає заданого значення, швидкість обертання вентилятора внутрішнього блоку автоматично зменшується, а зовнішній блок відключається.
- *Розморожування.* При обмерзанні теплообмінника зовнішнього блоку кондиціонер автоматично перемикається з режиму обігріву на режим розморожування (приблизно на 5-10 хвилин), що веде до підвищення продуктивності кондиціонера (при цьому загоряється індикатор PRE-DEF. (ПОПЕРЕДНИЙ ПІДІГРІВ - РОЗМОРОЖУВАННЯ)).
- *У режимі розморожування вентилятори внутрішнього та зовнішнього блоків не працюють.* Вода, що утворилася в процесі розморожування теплообмінника, зливається з піддону зовнішнього блоку.
- *Теплопродуктивність.* Кондиціонер нагріває приміщення, використовуючи теплоту, яка міститься в зовнішньому повітрі (принцип роботи теплового насоса), тому при низькій температурі зовнішнього повітря теплопродуктивність кондиціонера знижується. Якщо кондиціонер не забезпечує комфортну температуру повітря в приміщенні, то використовуйте додаткові опалювальні прилади.

Особливості роботи кондиціонера, не пов'язані з його несправністю

1. З внутрішнього блоку виходить холодний білий туман.

Можливі причини:

- Висока вологість повітря в приміщенні, що охолоджується (особливо в зонах з високою концентрацією пилу і парів мастила);
 - Якщо кондиціонер увімкнувся в режимі ОБІГРІВУ відразу після завершення циклу розморожування, з нього можуть виходити пари води.

2. Незвичайний шум

- Під час роботи може лунати тривалий низький шиплячий звук. Він викликаний перебігом холодоагенту в трубопроводах, які з'єднують внутрішній і зовнішній блоки.

- Під час відтавання або відразу після відключення кондиціонера може лунати шиплячий звук, пов'язаний зі зміною витрати холодоагенту або зменшення його текучості.
- При ввімкненні та вимкненні може бути чути потріскування, яке викликане тепловим розширенням пластмасових деталей при зміні їхньої температури.

3. З внутрішнього блоку вилітає пил

Це може статися при першому увімкненні після тривалої перерви в експлуатації.

4. Від внутрішнього блоку є неприємний запах

Запах, що властивий стінам, меблям або такий, який виникає під час паління, може накопичуватися в кондиціонері і потім виходити в приміщення.

5. Перехід у режим ВЕНТИЛЯЦІЇ при ввімкненні режиму ОХОЛОДЖЕННЯ

- Перехід у режим вентиляції відбувається автоматично для запобігання обмерзанню теплообмінника. Через деякий час режим охолодження відновиться.
- При досягненні заданого значення температури повітря компресор відключається, і кондиціонер працює в режимі вентиляції. Те саме відбувається в режимі обігріву.

Ремонт

Якщо виникли порушення нормальної роботи кондиціонера, негайно відключіть електроживлення харчування та зверніться до торгової організації, у якої Ви придбали кондиціонер. Назвіть модель, опишіть умови експлуатації та несправність.

Не намагайтеся ремонтувати кондиціонер самостійно, зверніться до фахівця.

Правила утилізації

Після закінчення терміну служби прилад повинен піддаватися утилізації відповідно до норм, правил і способів, що діють в місці утилізації.

Кондиціонер повітря каналного типу

ІНСТРУКЦІЯ З МОНТАЖУ



Моделей:

NCDS150AH1he
NO150AH3e

NCDS200AH1he
NO200AH3e

Важливе зауваження:

Уважно прочитайте цю інструкцію з експлуатації перед монтажем або використанням вашого нового кондиціонера повітря. Збережіть цю інструкцію для подальшого використання.

	Найменування	Кількість	Примітка
1	Інструкція користувача	1	
2	Інструкція з монтажу	2	
3	модуль дисплея	2	
4	дренажний патрубок	1	
5	бандажна стрічка	1	
6	мідна гайка для труби НД	1	
7	елементи живлення	2	
8	пульт ДК	1	

ВСТАНОВЛЕННЯ

Вибір місця

Переконайтесь, що:

- Обладнання правильно підібране для роботи у цьому приміщенні.
- Стеля горизонтальна та її конструкція витримує вагу обладнання (при встановленні під стелею).
- Вхідним та вихідним повітряним потокам нічого не перешкоджає. Зовнішнє повітря не чинить сильного впливу на температуру в приміщенні.
- Потік повітря охоплює все приміщення.
- Обладнання встановлено далеко від потужних джерел тепла

Встановлення в наступних місцях може призвести до пошкодження обладнання.

(У випадку виникнення труднощів проконсультуйтеся з місцевим дилером):

- місцях підвищеного вмісту у повітрі жирів та олій.
- місцях підвищеного вмісту у повітрі солі (наприклад, на узбережжі).
- місцях підвищеного вмісту у повітрі їдких речовин, наприклад, сульфідів.
- місцях нестійкого електроживлення, або поруч із обладнанням, що створює перешкоди в електромережі.

Перед встановленням

Будь ласка, перевірте надійність внутрішніх кріплень. Якщо кріплення десь ослабло, будь ласка, підтягніть.



розмір: мм



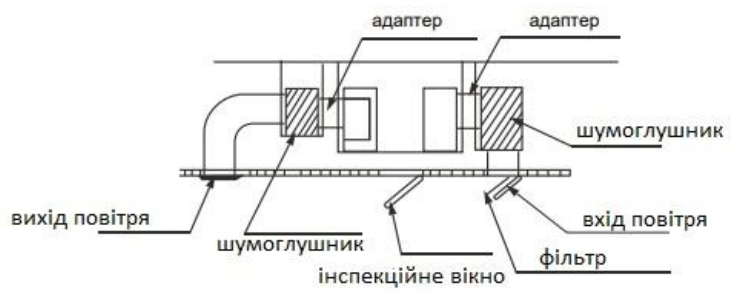
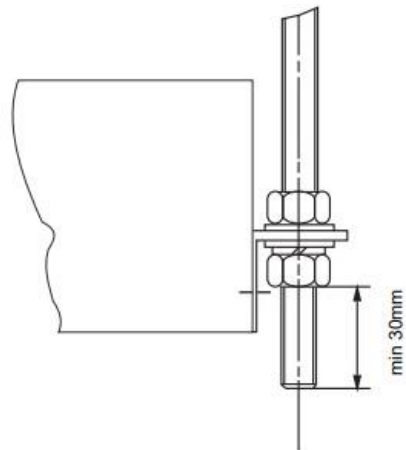

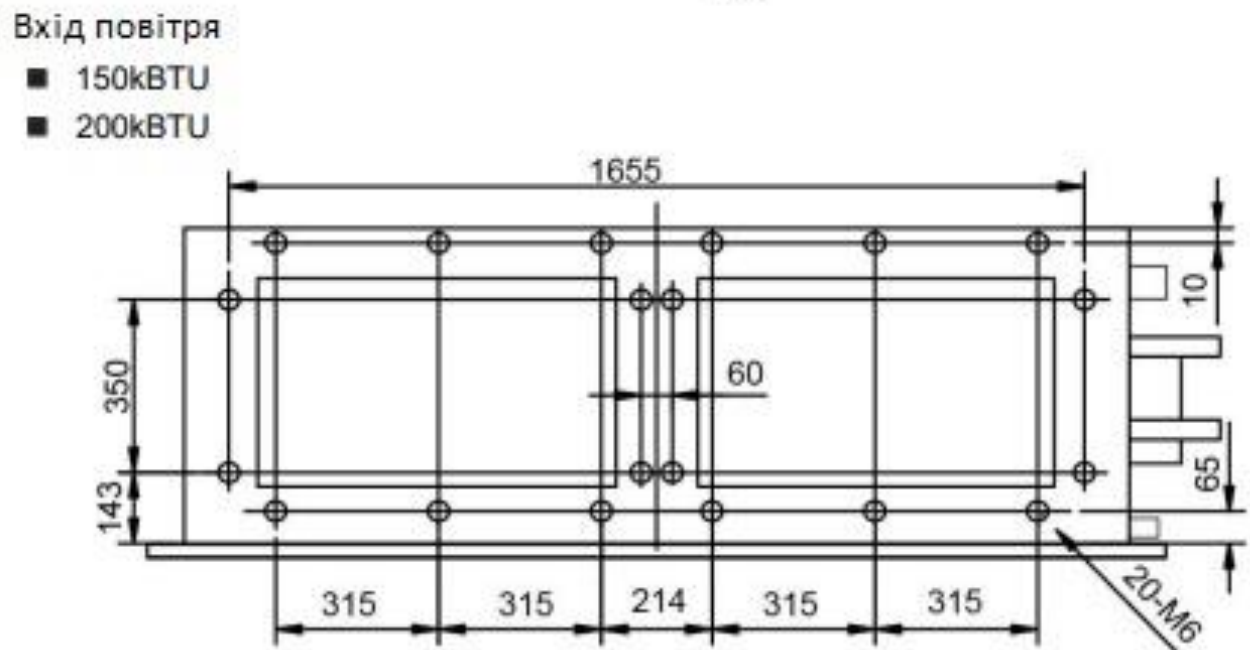
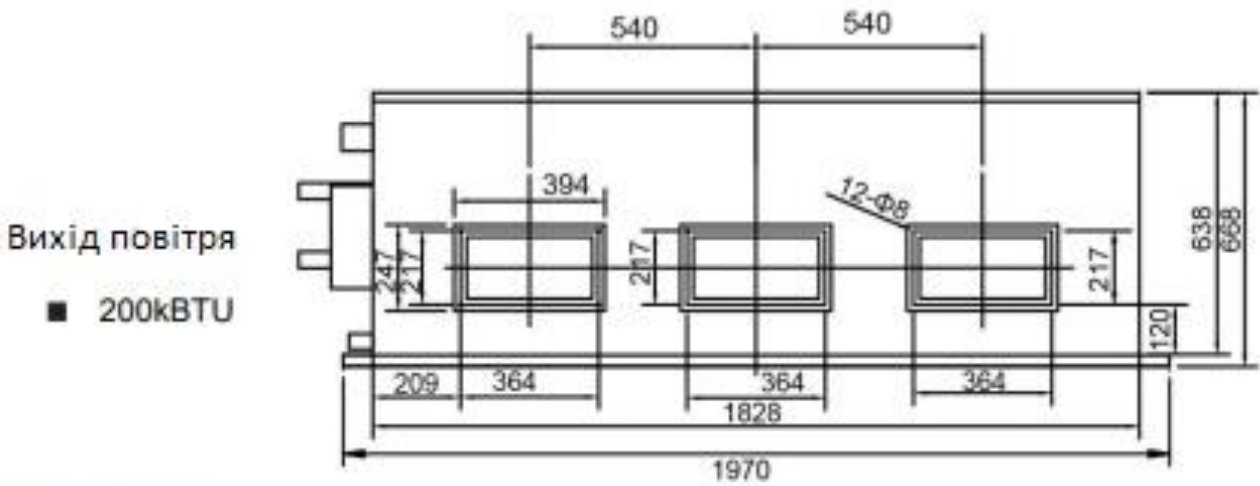
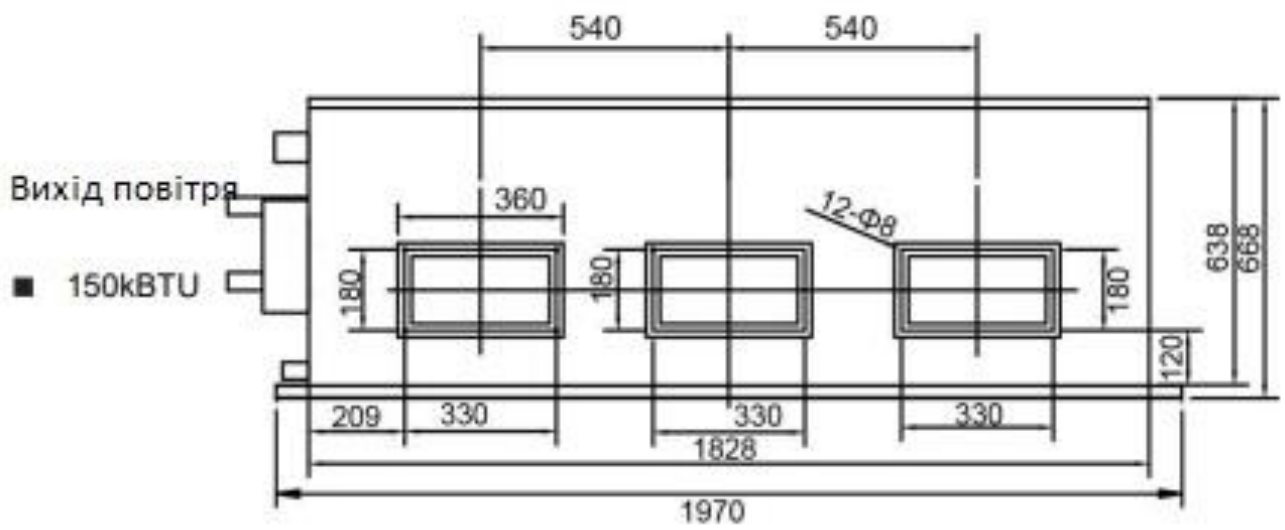

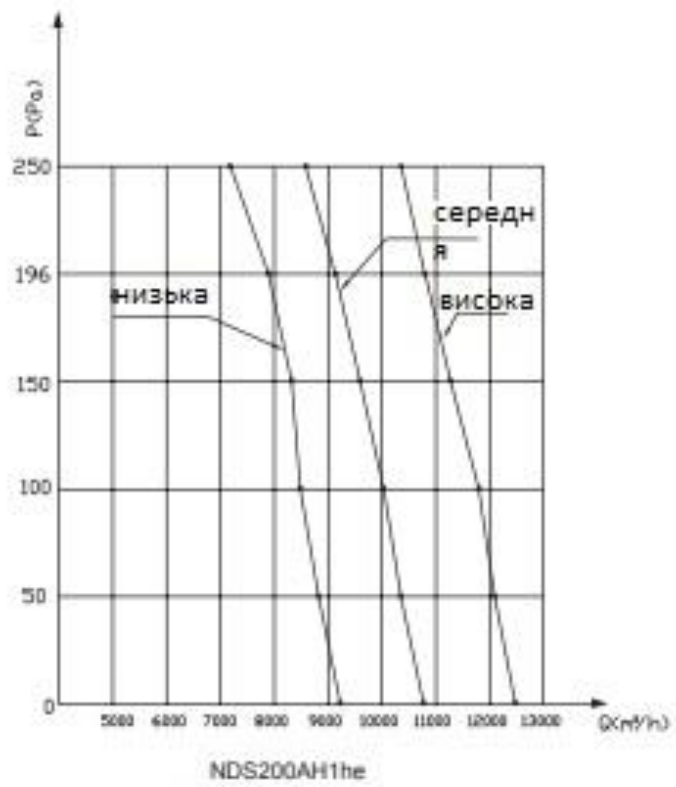
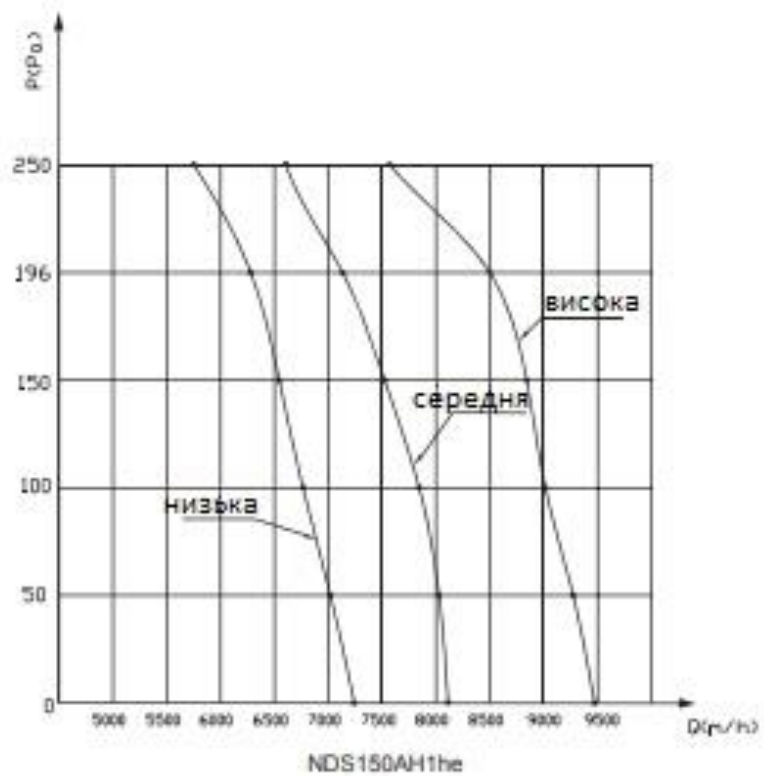

ВСТАНОВЛЕННЯ ЗОВНІШНЬОГО БЛОКУ

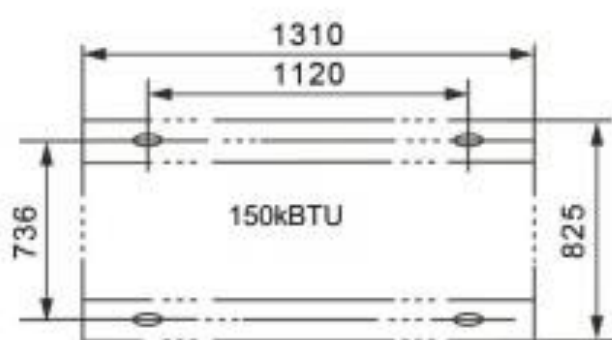
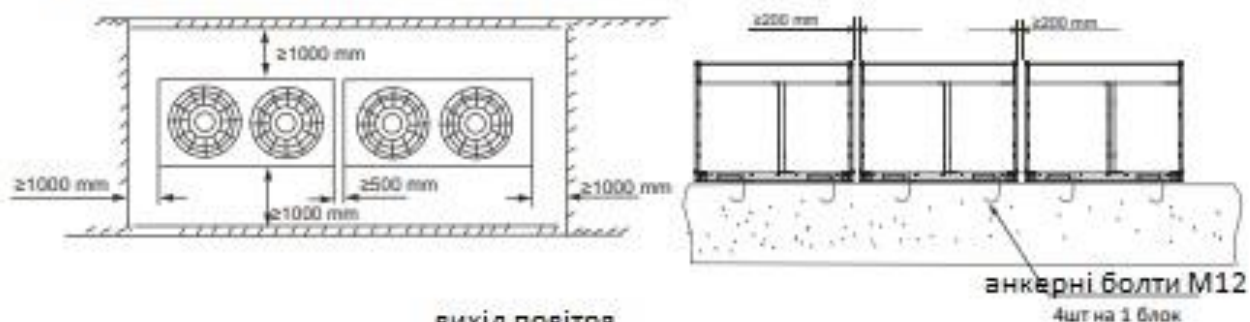

Отвори для кріплення 15*20мм

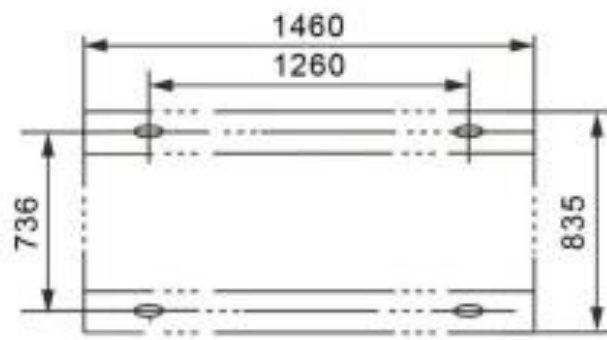

Отвори для кріплення 15*20мм

Захист від снігу, вхід повітря

Захист від снігу, вихід повітря



ВСТАНОВЛЕННЯ З'ЄДНУВАЛЬНОЇ ТРУБИ

Довжини трас та перепади:		
Макс. актуальна довжина		50m
Макс. перепад висоти	НБ нижче	30m
	НБ вище	25m
Макс. кількість вигинів		15

діаметри труб

BTU	Газова труба	Рідинна труба
150000	Φ ₃₂	Φ ₁₆
200000	Φ ₃₂	Φ ₁₆

Увага! Заводське заправлення блоку розраховане на монтаж на відстані не більше 5 метрів. При монтажі на відстані більше 5 метрів дозправте блок відповідно до таких даних:

дозаправка, при трасі >5м

Рідк.труба	Кількість холодоагенту на 1м труби
φ 16(150000) R410a	0,28 кг
φ16(200000) R410a	0,28 кг

Запишіть обсяг залитого холодоагенту для подальшого технічного обслуговування .

Увага!

Мінімальна довжина траси для холодоагенту 4м.

Запобіжні заходи:

- Не допускайте потрапляння повітря, пилу або інших матеріалів у трубопроводи під час їх монтажу.
- Монтаж з'єднувальної труби не можна розпочинати до остаточної установки зовнішнього та внутрішнього блоків.
- З'єднувальна труба повинна залишатися сухою, не допускайте потрапляння вологи під час монтажу.
- При різниці висот більше 5 метрів, і якщо зовнішній блок встановлений вище внутрішнього, передбачте уста новку мастилопідйомних петель через кожні 3 метри підйому! При невиконанні цієї умови можливий вихід обладнання з ладу через неповернення мастила в компресор.

Процедура з'єднання труб:

1. Виміряйте необхідну довжину з'єднувальної труби, а потім виконайте такі операції.
 - Спочатку з'єднайте трубу із внутрішнім блоком, потім із зовнішнім.
 - Зігніть трубку належним чином, працюючи обережно, щоб не пошкодити її.

Примітки щодо згинання труб:

- Кут вигину не повинен перевищувати 90 градусів.
- Починайте згинати трубу з її середини. Радіус вигину повинен бути якнайбільшим.
- Не згинайте трубу більше ніж тричі.

Зігніть сполучну трубку.

Відріжте необхідну увігнуту частину згинання ізоляційної труби. Потім заізолюйте трубу (обмотайте її ізоляційною стрічкою після згинання). Щоб уникнути пошкодження, вигинайте трубку по максимально можливо. му радіусу.

Для того, щоб зігнути трубку по невеликому радіусу, використовуйте згинальний пристрій.

Встановіть труби.

Просвердліть отвір у стінці (під розмір стінної проходки діаметром 90-105 мм), потім встановіть з'єднувальні фітинги, такі як стінна проходка та її кришка. Надійно прив'яжіть кабелі до сполучної труби стрічкою. Не допускайте потрапляння повітря всередину труби, оскільки це може призвести до утворення та протікання конденсату. Вставте сполучну трубку через проходку у стіні із зовнішнього боку. Будьте обережні, щоб не пошкодити інші трубопроводи.

З'єднайте труби.

При виконанні операцій з'єднання та від'єднання труб необхідно використовувати одночасно два гайкові ключа.

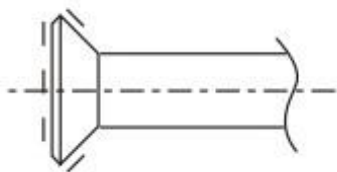

Зігніть трубку за допомогою пружинного трубогибу



Мінімальний радіус 100 мм

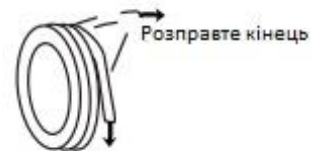

Розвальцювання труб

Перед розвальцюванням труб не забудьте встановити на трубопроводі ізоляцію та гайки.

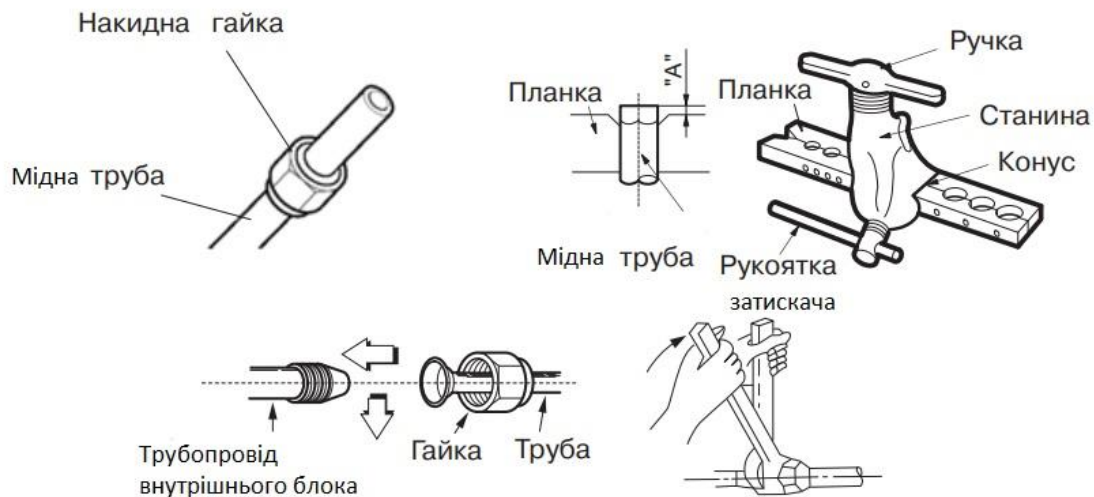

- Відріжте край труби труборізом.

Увага! Не використовуйте ножівку або лобзик для різання труби. Це може призвести до пошкодження обладнання.

- Обробіть край труби рімером

- Тримайте трубу крайкою вниз, щоб уникнути попадання тирси трубу.

Обережно!

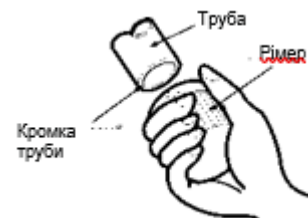

В

Гайка газової труби



При занадто великому моменті можливе пошкодження розтруба, при надто маленькому з'єднання буде негерметичним. Визначити необхідний момент можна за таблицею:

Розмір труби	Момент затягування	Розміри обробки розтрубу (А)
ф6,35 мм	14-17 Н*м	8,2-8,3 мм
ф9,52 мм	32-40 Н*м	12,0-12,4 мм
ф12,7 мм	50-60 Н*м	15,4-15,8 мм
ф15,88 мм	62-75 Н*м	18,6-19,0 мм
ф19,05 мм	98-120 Н*м	22,9-23,3 мм

Встановіть мідну трубу в планку тримача так, щоб кінчик труби було встановлено на відстань «А».

Діаметр труби, мм.	Максимальна відстань	Мінімальна відстань "А",
6.35	1.3	0.7
9.53	1.6	1.0
12.7	1.8	1.0
15.88	1.9	1.0
19.08	1.9	1.1

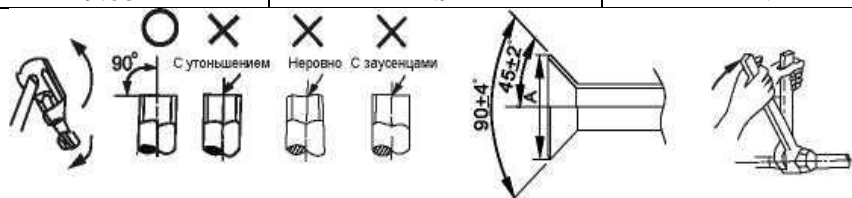

Запірний вентиль зовнішнього блока має бути повністю закритим (у вихідному стані). При кожному під'єднанні труби спочатку необхідно трохи відкрутити гайки з боку запірного вентиля, потім відразу ж (протягом 5 хвилин) під'єднати розтруб. Якщо гайки залишаться відкрученими протягом тривалого часу, в систему може потрапити пил або бруд, що згодом може призвести до несправності.

Повністю закрутіть гайки в місці з'єднання труб, спочатку руками, на 2-3 оберти, а потім ключами, як показано на малюнку. Використовуйте 2 ключі для затягування гайок. Звакууйте систему після з'єднання обох труб холодоагенту з внутрішнім блоком. Потім закрутіть гайки у монтажно-ремонтних точках. Видалення повітря вакуумним насосом

Увага! При роботі з R410A потрібно обов'язкове видалення повітря двоступінчастим вакуумним насосом! Використовуйте правильне обладнання під час роботи.

Видалення повітря вакуумним насосом.

(Рекомендації з використання роздавальної гребінки див. у посібнику з експлуатації вакуумного насоса.)

1. Відкрутіть та зніміть технологічні гайки запірних вентилів А і В, з'єднайте заправний шланг роздавальної гребінки з технологічною муфтою запірного вентиля А. (Обидва запірні вентиля А і В повинні бути закриті).
2. З'єднайте патрубок заправного шлангу з вакуумним насосом.
3. Повністю відкрийте нижній важіль роздавальної гребінки.
4. Увімкніть вакуумний насос. Як тільки почнетесь відкачування, трохи послабте гайку технологічного штуцера запірного вентиля В, щоб визначити, чи повітря поступає всередину (за зміною звуку роботи насоса; при цьому показання мультиметра повинні бути нижче нуля). Потім знову закрутіть гайку.
5. Після закінчення відкачування повністю закрийте нижній важіль роздавальної гребінки та відключіть вакуумний насос. Після 15 хвилин роботи насоса перевірте показання мультиметра, він повинен показувати $1.0 \cdot 10^{-6}$ Па (-76 см. рт. ст.).
6. Послабте та зніміть квадратні кришки запірних вентилів А та В, щоб повністю відкрити вентилялі, та зафіксуйте їх.
7. Від'єднайте заправний шланг від технологічного патрубку запірного вентиля А, закрутіть гайку



МОМЕНТ ЗАТЯГУВАННЯ				
	ВАЛ ВЕНТИЛЯ		кришка вентиля	захисна гайка
Ø6.4	5~7	шестигранник 4мм	13.5~16.5	11.5~13.9
Ø9.5	7~9		18~22	
Ø12.7	9~11	шестигранник 6мм	23~27	
Ø19.1	11~13	шестигранник 6мм	35~40	

Увага:

Перед випробуванням усі запірні вентилі необхідно відкрити. Кожен кондиціонер має два запірні вентилі різних розмірів з боку зовнішнього блоку, що функціонують як нижній запірний вентиль і верхній запірний вентиль, відповідно.

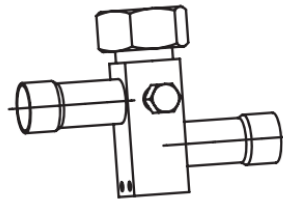

Перевірка герметичності.

Перевірте герметичність місць з'єднання за допомогою течешукача або мильної піни.

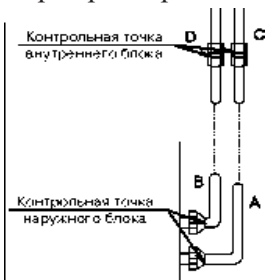

Примітка:

- A нижній запірний вентиль
- B верхній запірний вентиль
- C, D патрубки для з'єднання труби із внутрішнім блоком.

Ізоляція.

Ізоляційний матеріал повинен закривати всі відкриті частини розтрубних з'єднань з газовою та рідинною стороною і труби з холодоагентом. Не допускається наявність проміжків між ними. Неякісна ізоляція може бути причиною утворення конденсату.

ВСТАНОВЛЕННЯ ДРЕНАЖНОЇ ТРУБИ

1. Встановіть дренажну трубу внутрішнього блоку

Як дренажну трубу можна використовувати поліетиленову трубу зовнішнім діаметром 26 мм. Її можна придбати у магазині або у місцевого торгового представника компанії. Вставте один кінець дренажної труби в зливну трубу блоку і міцно з'єднайте труби за допомогою затискача зливної труби.

УВАГА: Будьте обережні, щоб не пошкодити трубу внутрішнього блоку.

- Зливна труба внутрішнього блоку і дренажна труба (особливо її частина, що проходить всередині приміщення) повинні бути рівномірно закриті оболонкою зливної труби (з'єднувальні пристрої) і міцно зафіксовані затискачем, щоб запобігти попаданню повітря та утворенню конденсату.
- Для запобігання перетіканню води в кондиціонер при його зупинці дренажну трубу необхідно прокласти з ухилом у бік зовнішнього блоку (зливу) понад 1/50. Необхідно також уникати утворення

пухирів, опуклостей та скупчень води.

- Не тягніть за дренажну трубу, щоб не змістити корпус.
- Через кожні 1-1,5 метра по довжині труби необхідно встановити опори, щоб запобігти деформації труби. Або можна прив'язати дренажну трубу до сполучної труби.
- Якщо дренажна труба занадто довга, краще прокласти її частину, що знаходиться всередині приміщення, через захисну трубу для запобігання її провисанню. Кінець дренажної труби повинен бути вищим за землю або нижньої точки дренажу як мінімум на 50 мм, він не повинен знаходитися у воді.
- Якщо дренаж виводиться безпосередньо в каналізацію, необхідно вигнути трубу, щоб забезпечити наявність гідрозамка, що перешкоджає проникненню неприємних запахів у приміщення через дренажну трубу.

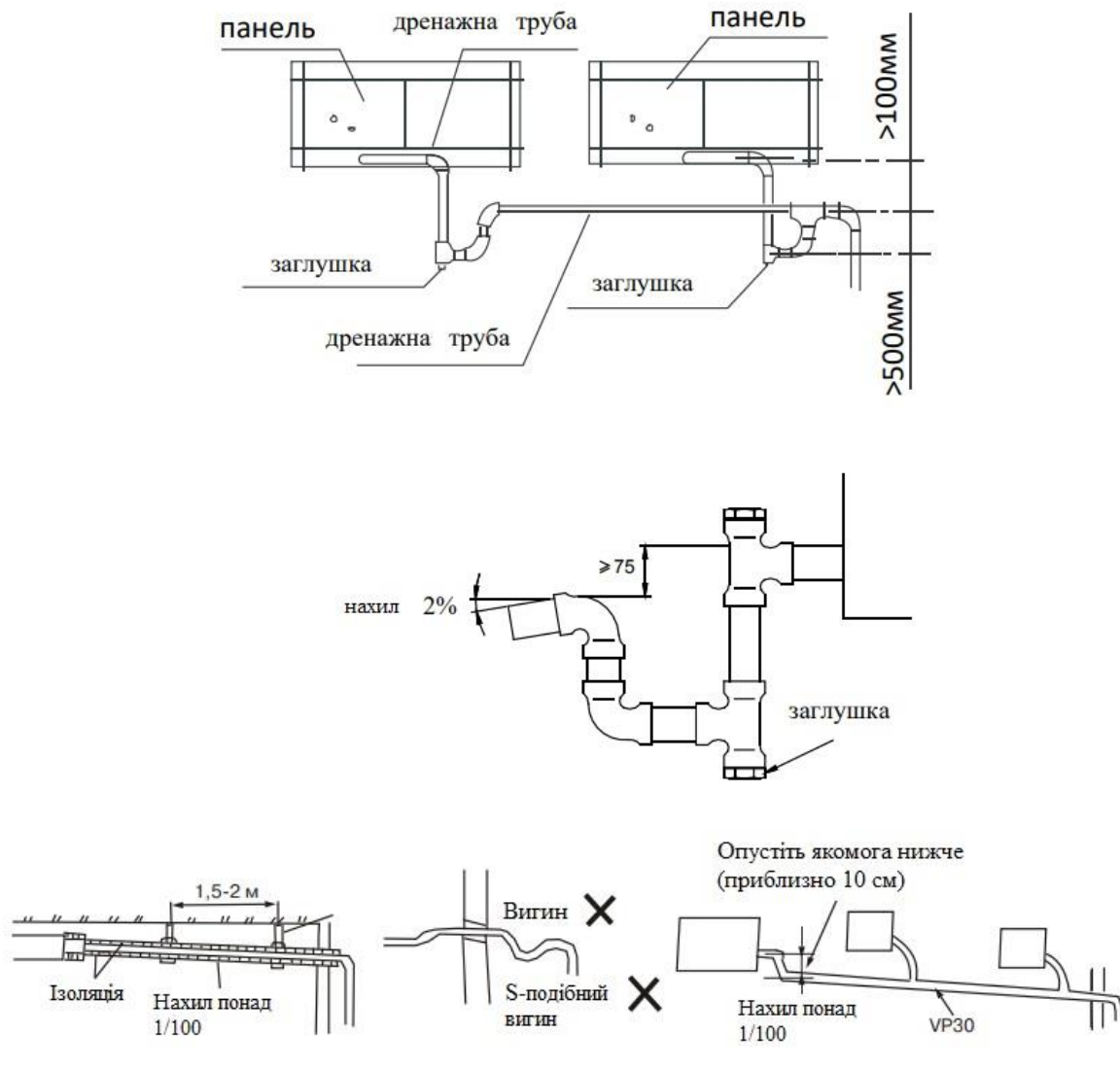

Перевірка дренажу

Переконайтеся, у відсутності перешкод вздовж усієї дренажної труби.

1. Увімкніть живлення та запустіть кондиціонер у режимі охолодження. Прислухайтеся до звуку від дренажної труби. Переконайтеся, що вода зливається (з огляду на довжину дренажної труби вода може з'явитися із затримкою приблизно на 1 хвилину), перевірте герметичність з'єднань.
2. Зупиніть кондиціонер, вимкніть живлення.

УВАГА: У разі виявлення несправності її необхідно негайно усунути.

ЕЛЕКТРИЧНІ З'ЄДНАННЯ

Увага:

1. Кондиціонер повинен бути заживлений від окремого джерела з необхідною номінальною напругою.
2. Зовнішнє джерело живлення кондиціонера повинно мати провід заземлення, з'єднаний із заземленням внутрішнього та зовнішнього блоку.
3. Монтаж електропроводки повинен здійснюватися персоналом, який має необхідну кваліфікацію, відповідно до електричних комутаційних схем.
4. В електропроводці повинен бути передбачений електричний роз'єднувач, який забезпечує фізичне роз'єднання контактів усіх активних провідників відповідно до національних вимог до монтажу електроустановок.
5. Силова та сигнальна проводка повинні бути прокладені таким чином, щоб запобігти їх впливу один на одного та їх контакту зі сполучною трубою або корпусом запірного вентиля.
6. Довжина проводки кондиціонера становить 6м. Для подовження використовуйте дроти того ж типу та необхідної довжини. Скрутки проводів не допускаються, з'єднання повинні бути пропаяні та покриті ізоляційною стрічкою.
7. Не вмикайте живлення, доки не проведено повну перевірку електропроводки.

Підключення електроживлення

■ Модель тепло-холод 150/200kBTU

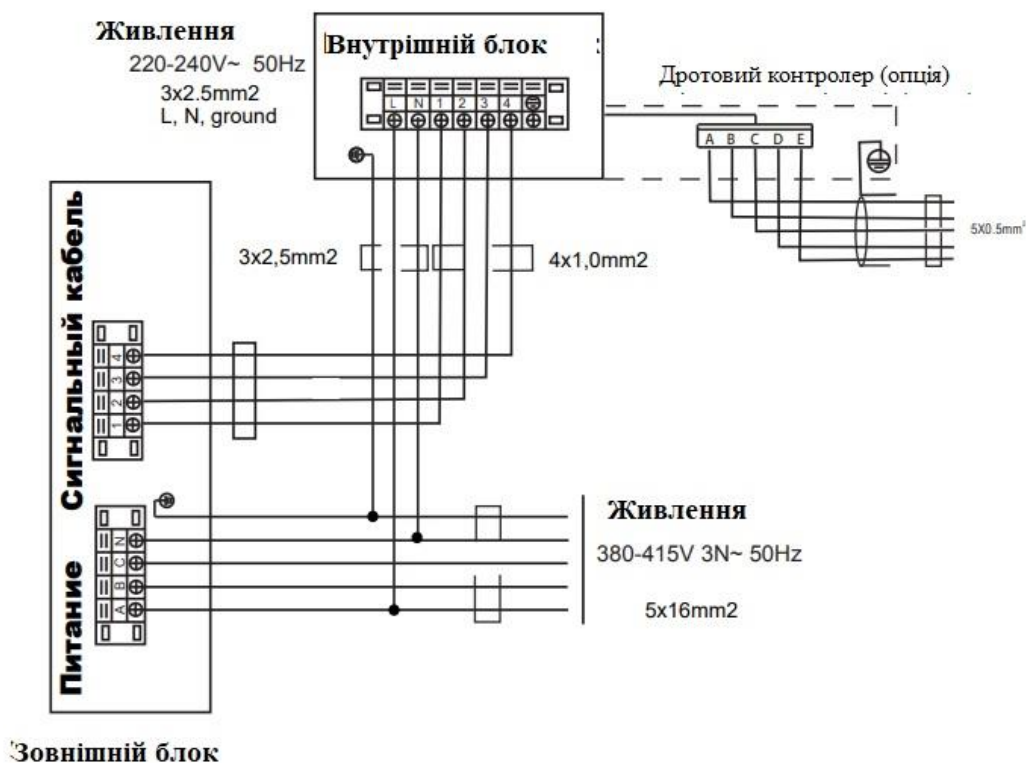

Модель холод 150/200кВТУ

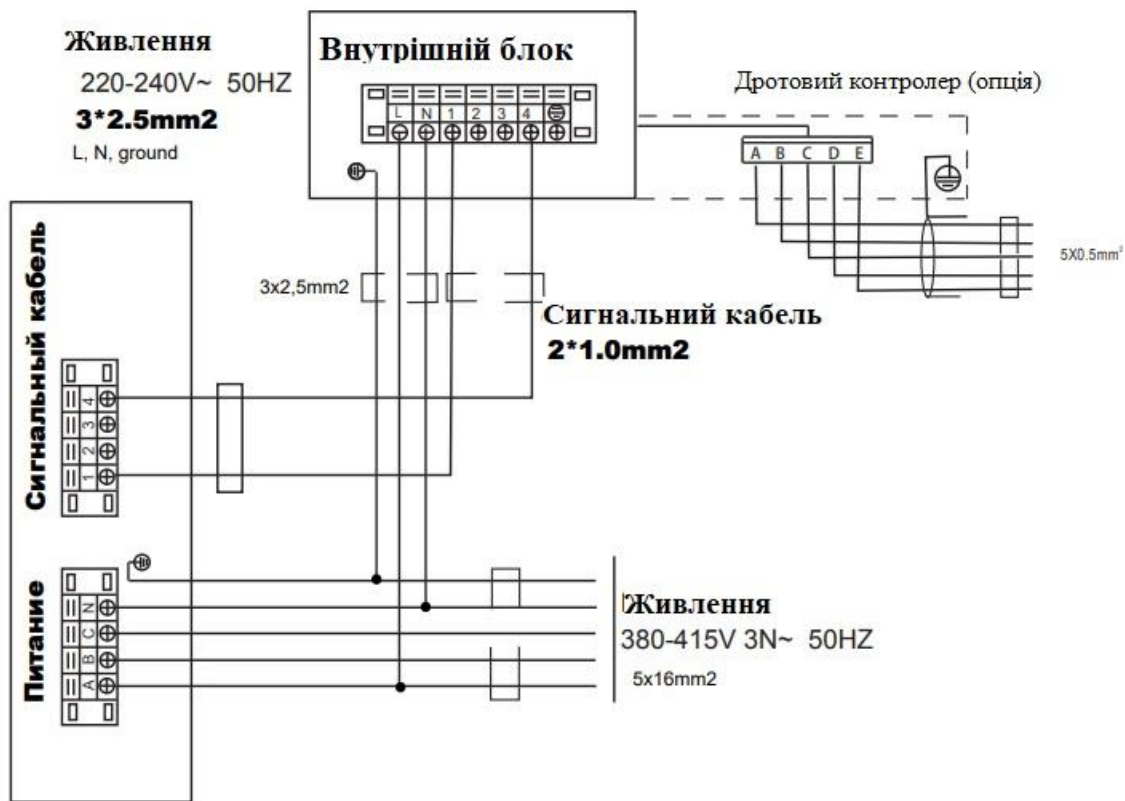

Зовнішній блок

Правила безпеки:

1. Якщо на об'єкті є проблеми з електроживленням, необхідно зупинити роботи з підключення до усунення всіх проблем.
2. Електроживлення повинне відповідати зазначеному у специфікації (220В~50Гц, ±10% або 3ф/380В~50Гц, ±10%).
3. Номінали струмового захисту та уставки ПЗВ повинні бути в 1.5 рази більшими за максимально допустимий робочий струм обладнання.
4. Переконайтеся, що обладнання заземлено.
5. Підключіть дроти так, як показано на електросхемах в інструкціях або на звороті кришки або бічній панелі зовнішнього блоку.

Усі підключення повинні виконуватися відповідно до державних та локальних вимог та стандартів.

Коди помилок 150/200kBTU

Внутрішній блок

Код помилки	Значення
Всі LED блимають 5Гц	Нема нейтралі
Timer LED блимає 5Гц	Помилка датчика Т повітря
Operation LED блимає 5Гц	Помилка датчика Т труби
Defrosting LED блимає 5Гц	Резерв
Alarm LED блимає 5Гц	Резерв
Operation LED + Timer LED блимає 5Гц	Помилка читання EEPROM

Зовнішній блок

Тип	LED1	LED2
Помилка чергування фаз/втрата фази	●	☆★
Помилка зв'язку	●	☆☆★
Помилка датчика Т конд	●	☆☆☆★
Помилка датчика Т вулиці, або висока Т нагн	●	☆☆☆☆★
Захист по Р низьк	○	☆★
Захист по Р низьк, 3 рази за 30 хвилин	☆	☆★
Захист по Р вис	○	☆☆★
Перевантаження струмом	○	☆☆☆★
Висока Т конд	○	☆☆☆☆★

- ☆ Світиться
- Вимкнено
- ☆ Блимає швидко
- ☆ Блимає повільно

ІНФОРМАЦІЯ ПРО ПІДТВЕРДЖЕННЯ ВІДПОВІДНОСТІ ПРОДУКТУ



Кондиціонери відповідають вимогам відповідних Технічних регламентів:

- електромагнітної сумісності обладнання (постанова КМУ від 16.12.2015р. № 1077);
- низьковольтного електричного обладнання (постанова КМУ від 16.12.2015р. № 1067);
- обмеження використання деяких небезпечних речовин в електричному та електронному обладнанні (постанова КМУ від 10.03.2017р. № 139);
- щодо встановлення системи для визначення вимог з екодизайну енергоспоживчих продуктів (постанова КМУ від 03.10.2018 № 804);
- щодо вимог до екодизайну для кондиціонерів повітря та вентиляторів, призначених для особистого комфорту (постанова КМУ від 14.08.2019р. № 739).

Декларації про відповідність можна знайти на офіційному сайті - novaform.com.ua

Вироблено на замовлення ТМ «NC clima»

Виробник: GD Midea Air-Conditioning Equipment Co. Ltd, Midea Industrial City, Beijiao, Shunde, Foshan, Guangdong, P.R. China.
(ГД Мідея Еір-Кондішинінг Еквіпмент Ко. ЛТД, Мідея Індастріал Сіті, Бейджжао, Шанде, Фосшан, Гуангдонг, П.Р. Китай)

З питань гарантійного обслуговування, ремонту та прийняття претензій від споживача звертайтеся до уповноваженого представника в Україні: ТОВ «НОВАФОРМ» Україна, 04060 м. Київ, вулиця Ризька, будинок 73-Г, офіс 7/3
(безкоштовно зі стаціонарних телефонів, в межах України): 0-800-40-05-15

У зв'язку з тим, що перелік сервісних центрів постійно змінюється, актуальний перелік авторизованих сервісних центрів Ви можете отримати на офіційному сайті: <https://novaform.com.ua/service/>

Дата виробництва вказана на виробі.

ГАРАНТІЙНІ ЗОБОВ'ЯЗАННЯ

Шановний Покупець!

Дякуємо Вам за покупку продукції ТМ «NC clima» та довіру до нашої компанії!

Ці умови гарантії діють на території України. При виявленні недоліків протягом гарантійного строку, споживач має право висунути вимоги, встановлені чинним законодавством про захист прав споживачів щодо їх усунення.

Переконаливо просимо Вас уважно перевірити правильність заповнення гарантійного талону. При відсутності відмітки підприємства торгівлі про продаж, розрахункового документа з датою продажу, гарантійний термін визначається від дати випуску виробу.

В конструкцію, комплектацію або технологію виготовлення виробу, з метою поліпшення його технічних характеристик, можуть бути внесені зміни. Такі зміни вносяться у виріб без попереднього повідомлення Покупця та не тягнуть зобов'язань щодо змін/поліпшення раніше вироблених виробів

Ми гарантуємо високу якість, надійну та безпечну роботу своєї продукції, за умови дотримання технічних вимог, що викладені в інструкції з експлуатації.

Зовнішній вид та комплектність виробу

Ретельно перевірте зовнішній вигляд виробу та його комплектність. Усі претензії щодо зовнішнього вигляду та комплектності виробу пред'являйте Продавцю при покупці виробу. Також, при отриманні і оплаті виробу через Інтернет – магазин та доставки його кур'єром, Покупець у присутності кур'єра, зобов'язаний перевірити повноту комплектації й зовнішній вигляд виробу на предмет відсутності фізичних дефектів (подряпин, тріщини, сколів, тощо) Після від'їзду кур'єра або виходу покупця з магазину, претензії з цих питань не приймаються.

Загальні правила монтажу (підключення) виробу. (якщо виріб має потребу в монтажі або підключення)

Виробник рекомендує здійснювати установку та підключення товару спеціалістами авторизованих сервісних центрів (далі – АСЦ). Виробник не несе жодної відповідальності за будь-який збиток, завданий споживачеві, фізичним або юридичним особам внаслідок установки та підключення, що не відповідають вимогам, зазначеним в інструкції з експлуатації (монтажу).

У разі звернення до інших організацій або до фізичних осіб, що мають відповідні ліцензії і сертифікати, вимагайте щоб майстер залишив документ, який підтверджує проведення робіт по монтажу (підключенню).

Відповідальність за несправність виробу з вини організації, що здійснила його монтаж (підключення), несе монтажна організація. У даному випадку необхідно звернутися до організації, що проводила монтаж (підключення), виробу.

Оплата робіт з установки та підключення товару, а також монтажу та демонтажу виробу під час ремонту, відбувається за прейскурантом АСЦ.

Умови гарантії

Гарантійне обслуговування та ремонт придбаного Вами виробу повинен здійснюватися тільки АСЦ. При виявленні неавторизованого втручання, гарантійні зобов'язання виробника припиняються.

У разі звернення до інших організацій або до фізичних осіб, що мають відповідні ліцензії і сертифікати, вимагайте щоб майстер залишив документ який підтверджує проведення робіт по установці.

Несправні вузли виробу, в період дії гарантійних зобов'язань, ремонтуються за рахунок АСЦ або замінюються на працездатний виріб. Рішення про доцільність ремонту або заміни приймають фахівці АСЦ. Несправні вузли, замінені в період дії гарантійних зобов'язань переходять у власність АСЦ.

При виконанні гарантійних ремонтів, термін гарантії збільшується на час перебування виробу в ремонті. Зазначений час обчислюється від дня звернення споживача в АСЦ із вимогою про усунення недоліків.

Порядок обчислення гарантійного строку для виробу, який придбано для комерційних цілей, визначається окремо договором купівлі-продажу, відповідно до діючого законодавства України.

Правильне заповнення гарантійного талону

Щоб уникнути помилок, переконливо просимо Вас, до установки/експлуатації виробу, уважно ознайомитися з його інструкцією з експлуатації та перевірити заповнення Гарантійного талону.

Гарантія дійсна та має силу, якщо Гарантійний талон правильно та чітко заповнений, та в ньому вказані: найменування і модель виробу, його серійний (заводський) номер, дата продажу, а також є підпис уповноваженого лиця, штамп фірми Продавця та підпис Покупця про прийняття ним гарантійних умов. Забороняється вносити в Гарантійний талон будь-які зміни, а також стирати, виправляти або переписувати будь-які дані зазначені в ньому. У випадку неправильного або неповного заповнення Гарантійного талону негайно зверніться до Продавця даного виробу.

При невиконанні цих умов Гарантійний Талон визнається недійсним.

Задоволення вимог споживача не поширюється на товари, які використовуються для інших потреб, не передбачених їх конструкцією.

Будь ласка, зберігайте Гарантійний талон у період всього терміну експлуатації виробу.

По всім питанням, рекомендуємо Вам звертатися тільки в АСЦ **ТМ «NC clima»**, адреса й телефони яких знаходяться на інтернет-сторінці: <https://novaform.com.ua/service/>

Будь-яку додаткову інформацію Ви можете отримати за телефонами гарячої лінії **ТМ «NC clima»:**

0 800 40 05 15

Вимоги під час приймання виробу до АСЦ

Гарантійний ремонт виконується при наданні несправного виробу в чистому вигляді та повної його комплектноності при наявності повністю та правильного заповненого Гарантійного талону.

На гарантійне обслуговування приймається товар за наявності експлуатаційних документів, пломб виробника або виконавця на товарі, якщо це передбачено експлуатаційним документом, відсутності пошкоджень товару, які могли викликати несправність, за умови дотримання вимог експлуатаційного документа щодо правил зберігання, введення в експлуатацію та використання товару за призначенням.

Гарантія поширюється на виробничий або конструкційні дефект виробу

Будь-які претензії щодо якості товару розглядаються тільки після перевірки виробу представником АСЦ.

Виконання АСЦ ремонтних робіт та заміна дефектних деталей виробу відбуваються або у приміщенні АСЦ або у Покупця (на розсуд АСЦ). Гарантійний ремонт виробу виконується протягом 14 (чотирнадцяти) днів. В разі, якщо під час гарантійного ремонту стане зрозумілим, що в зазначений строк недоліки не будуть усунені, сторони мають право укласти угоду про новий термін.

У разі потреби діагностики і ремонту товару в приміщенні організації, яка здійснює ремонт (АСЦ), транспортування виробу здійснюється відповідно до Закону України «Про захист прав споживачів». У разі виклику спеціаліста для перевірки якості виробу, у результаті якого виявилася відсутність недоліків виробу або було виявлено, що недоліки виникли внаслідок порушення правил використання, зазначених в інструкції з експлуатації, транспортування, монтажу (підключення), обставин непереборної сили, діагностика товару та транспортні витрати оплачуються Покупцем за прейскурантом АСЦ. Уразі відсутності Покупця за вказаною адресою на момент приходу спеціаліста АСЦ в обумовлений час, при повторному виклику стягується плата за візді спеціаліста за прейскурантом АСЦ.

Гарантія виробника не поширюється:	Гарантія виробника також не надається у випадках:
<ul style="list-style-type: none">- технічне та сервісне обслуговування виробу (чистку, заміну фільтрів або пристроїв, виконуючих функції фільтрів);- програмне забезпечення виробу;- на будь-які адаптації та зміни виробу, які внесені Покупцем самостійно, в тому числі з метою вдосконалення та розширення його звичайної сфери застосування, яка вказана в інструкції з експлуатації виробу;- аксесуари, які входять до складу виробу (частини оформлення корпусу, лампочки, батарейки й акумулятори, картриджі, зарядні	<ul style="list-style-type: none">- наявність у гарантійному талоні виправлень, нерозбірливих записів;- якщо на виробі вилучена чи пошкоджена ідентифікаційна (товарна) етикетка, нерозбірливий серійний номер;- якщо несправності виробу виникли внаслідок ушкоджень при транспортуванні, неправильного зберігання, недбалого застосування, поганого догляду. Якщо виріб має надмірне забруднення, як внутрішнє так і зовнішнє, іржавий;- порушення правил використання виробу, зазначених в інструкції з експлуатації;

<p>пристрої, насадки, фільтри, запобіжники й інші деталі, які мають обмежений строк гарантії).</p>	<ul style="list-style-type: none"> - виріб піддавався розкриттю, самостійному ремонту чи заміні конструкції особами, не уповноваженими на ремонт АСЦ, або змашенню виробу під час гарантійного терміну, якщо це не передбачено інструкцією з експлуатації (сліди розкриття, зірвані шліци гвинтів)*; - виріб, призначений для роботи в побутових умовах, використовувався в комерційних цілях (професійне використання та великі об'єми робіт) або для інших цілей не передбачених конструкцією даного виробу *; - якщо експлуатація виробу після прояву несправності не була зупинена і продовжувалась*; - дефект виник внаслідок некваліфікованих дій під час встановлення (монтажу/демонтажу) виробу, або внаслідок спроб ремонту неавторизованим сервісними центрами та іншими особами; - підключення до виробу стороннього обладнання, що призвело до виходу з ладу самого виробу. Висновок про вихід з ладу виробу, в результаті впливу вищесказаних факторів, робиться фахівцем АСЦ. - виріб має зовнішні механічні ушкодження, або ушкодження, які викликані незалежними від виробника причинами, такими як: явища природи й стихійні лиха, пожежа, домашні й дикі тварини, потрапляння всередину виробу сторонніх предметів, комах, речовин, рідин, тощо; - ушкодження, викликані невідповідністю параметрів живильних мереж державним стандартам та іншими подібними факторами; - ушкодження, викликані використанням нестандартних видаткових матеріалів, адаптерів, запчастин, тощо; - якщо має місце нормальний знос виробу в результаті тривалого використання (великі об'єми робіт). Рівномірний знос деталей при відсутності на них заводських дефектів не дає право на їх заміну по гарантії*; - внаслідок витоку фреону за місцями з'єднань фреонових магістралей, за якість яких несе відповідальність монтажна організація. - дефектів, що виникли внаслідок невиконання Покупцем зазначеної нижче Пам'ятки по догляду за виробами. <p><i>*виявляється діагностикою в авторизованому сервісному центрі</i></p>
--	---

Гарантійний термін

Гарантія виробника надається на весь спектр продукції **Торгової марки «NC clima»**, що постачається в Україну.

Найменування	Термін служби (місяців)	Гарантійний строк (місяців)
Кондиціонери	60	24

Особливі умови гарантійного обслуговування кондиціонерів

Гарантія не поширюється на недоліки в роботі виробу в разі якщо Покупець за своєї ініціативи (без урахування відповідної інформації Продавця) обрав та купив кондиціонер належної якості, але за своїми технічними характеристикам не призначений для приміщення, в якому він був згодом встановлений Покупцем.

Шановний покупець! Нагадуємо, що некваліфікований монтаж кондиціонерів може привести к його неправильної роботі і, як наслідок, до порушень в роботі виробу.

Пам'ятка по догляду за кондиціонером повітря:

- раз на 2 (два) тижні (при інтенсивній експлуатації частіше) контролюйте чистоту повітряних фільтрів в внутрішньому блоці (дивись інструкцію з експлуатації). Захисні властивості цих фільтрів базуються на електростатичному ефекті, тому навіть при незначному забрудненні фільтр перестає виконувати свої функції;
- для надійної та тривалої роботи кондиціонерів повітря необхідно проводити їх періодичне технічне обслуговування (чистка від бруду та пилу теплообмінників зовнішнього та внутрішнього блоків, перевірку тиску у системі, діагностика електронних компонентів кондиціонера, чистку дренажної системи та інше) спеціалістами АСЦ не менш двох разів на рік, в іншому разі споживачеві може бути відмовлено в гарантії;
- раз на рік (краще навесні або восени, перед переходом його в режим міжсезоння), при необхідності слід вичистити теплообмінник зовнішнього блоку та перевірити роботу на всіх режимах. Це забезпечить надійну роботу Вашого кондиціонера повітря;
- звертаємо Вашу увагу, що експлуатація кондиціонера повітря у зимових умовах має свої особливості. При температурі повітря нижче допустимої робочої температурі вказаній в інструкції, рекомендуємо використовувати кондиціонер в режимі вентиляції.
- запуск кондиціонера для роботи в режимах охолодження або обігрів може привести к збоєм у роботі та поломці компресора. Якщо зовнішня температура повітря від'ємна та конденсат (вода з внутрішнього блоку) виводиться на зовні, то можливо замерзання води в дренажної системі і, як наслідок, конденсат буде витікатиме з піддону внутрішнього блоку у приміщення. Зауважимо, що адаптувати до зимових умов можливо будь-яку спліт-систему. Для цього в неї може бути додатково вбудовані пристрій підігріву картера компресора і регулятор оборотів вентилятора зовнішнього блоку, а так само встановлюється «теплий» дренаж;
- якщо виріб не використовується – його необхідно відключати від електромережі.

Продавець (виробник) знімає з себе відповідальність за можливу шкоду, прямо або опосередковано заподіяну виробом людям, домашнім тваринам, майну в разі, якщо це сталося в результаті недотримання правил і умов експлуатації, установки виробу; умисних або необережних дій покупця (споживача) або третіх осіб. Також Продавець (виробник) не несе відповідальність за можливу шкоду, прямо або опосередковано заподіяну виробом відповідного призначення, в результаті втрати, пошкодження або зміни даних та інформації.

Покупець попереджений, що відповідно із статтею 4 Закону України «Про захист прав споживачів» з моменту підписання Покупцем Гарантійного талону вважається що:

- уся необхідна інформація щодо придбаного виробу і його споживчих властивостях представлена в повному обсязі у відповідності з статтею 15 ;
- Покупець отримав інструкцію з експлуатації придбаного виробу на українській мові та _____;
- Покупець ознайомлений та згоден з умовами гарантійного обслуговування/особливостями експлуатації та догляду придбаного виробу і зобов'язується їх виконувати;

Артикул

Дата продажу

Серійний номер

Назва торгової організації і штамп

М.П.

Адреса, телефон,
П.І.Б. Споживача

Дата прийому

Дата видачі

Дефект

Печатка сервісного центру, підпис

М.П.

Талон 1

Артикул

Дата продажу

Серійний номер

Назва торгової організації і штамп

М.П.

Адреса, телефон,
П.І.Б. Споживача

Дата прийому

Дата видачі

Дефект

Печатка сервісного центру, підпис

М.П.

Талон 2

Артикул

Дата продажу

Серійний номер

Назва торгової організації і штамп

М.П.

Адреса, телефон,
П.І.Б. Споживача

Дата прийому

Дата видачі

Дефект

Печатка сервісного центру, підпис

М.П.

Талон 3



Конструкція і технічні характеристики можуть бути змінені без попереднього сповіщення для поліпшення якості продукції. Проконсультуйтеся з відділом продажу або виробником для більш детальної інформації.